



RFDALI-04B-SL RFDALI-32B-SL

02-4/2024

EN DALI controller, for 4/32 DALI addresses
RO Unitatea de control DALI, 4/32 adrese

iNELS



RFDALI-04B-SL

RFDALI-32B-SL



Characteristics / Caracteristici

- The DALI controllers RFDALI-04B-SL and RFDALI-32B-SL are designed to control devices with a DALI interface, such as dimmers, electronic ballasts, LED converters and more.
- The control is performed by components from the iNELS Wireless system, detectors, controllers or system devices.
- Assignment and configuration of DALI devices is performed via webserver.
- The DALI bus is powered by the DALI controller.
- Control input "S" for connecting and controlling external buttons.
- The PROG button on the transmitter also serves as a manual output control.
- The repeater function of the components can be set via webserver.
- Range up to 200 m (outdoors), in case of insufficient signal between the controller and the device, use the RFRP-20N signal repeater or components with the RFIO2 protocol that support this function.
- The BOX version offers mounting directly in the installation box, ceiling or luminaire cover, screwless terminals for connection.

- Elementul de control RFDALI-04B-SL și RFDALI-32B-SL este conceput pentru a controla dispozitive cu interfață DALI, cum ar fi dimmere, balasturi electronice, convertitoare LED și altele.
- Controlul este efectuat de elemente din sistemul iNELS Wireless, detectoare, controlere sau elemente de sistem.
- Atribuirea și configurarea dispozitivelor DALI se face prin intermediul interfeței web.
- Magistrala DALI este alimentată de la elementul de control.
- Intrare de control „S” pentru conectarea butoanelor externe.
- Butoanelor de programare de pe unitatea de control este, de asemenea, utilizat pentru controlul manual al ieșirii.
- La elemente poate fi setată funcția de repetare (repeater) prin intermediul interfeței web.
- Raza de acțiune de până la 200 m (în aer liber), în cazul unui semnal insuficient între controler și unitate, utilizați repetorul de semnal RFRP-20N sau componente cu protocol RFIO2 care suportă această funcție.
- Versiunea BOX oferă posibilitatea instalării direct în cutia de instalare, în plafon sau în capacul corpului de iluminat, având cleme de conectare fără șuruburi.

Connection / Conexiune

Screwless terminals / Cleme fără șuruburi

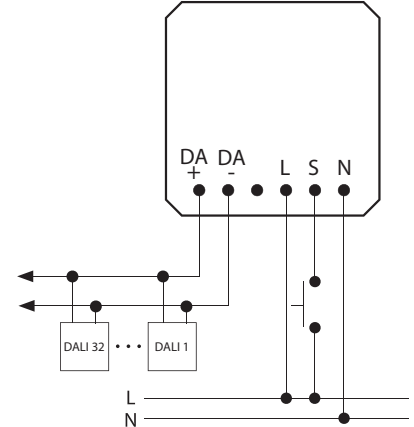
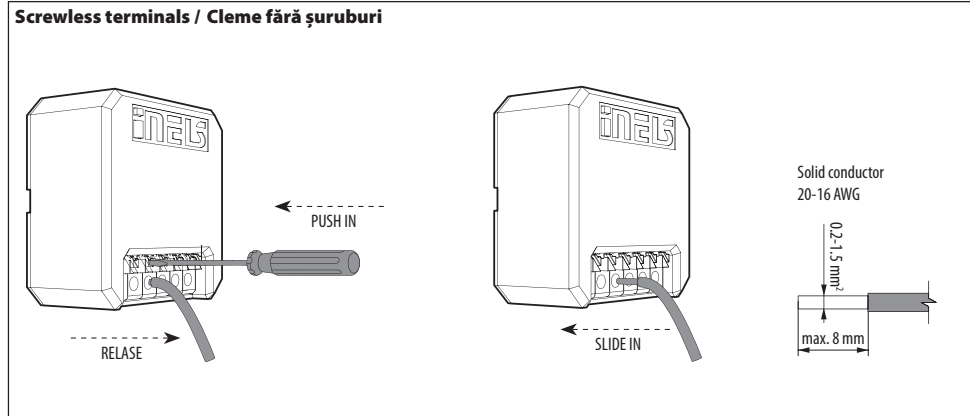

Indication, manual control / Indicații, control manual

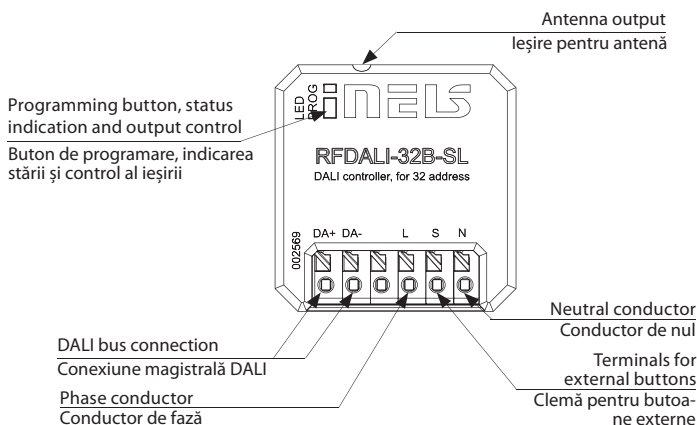

Basic settings / Metoda de conectare de bază

The RFDALI controller element has an input for an external button (or several external buttons connected in parallel). If you want to control one or more DALI devices within one DALI bus as one group, connect an external button(s) to input S, connect the DALI bus (DA+/DA-) to the element and connect the element to the power supply. The RFDALI element automatically searches for all DALI devices on the bus. Then program the necessary light function on the connected external button, see instructions Functions and programming RF controllers.

Elementul de control RFDALI are o intrare pentru buton extern (sau mai multe butoane externe conectate în paralel). În cazul în care doriți să controlați unul sau mai multe dispozitive DALI în cadrul unei magistrale DALI comune ca un grup, conectați butonul (butoanele) extern(e) la intrarea S, conectați magistrala (DA+/DA-) la elementul DALI și conectați elementul la sursa de alimentare. Elementul RFDALI găsește automat toate dispozitivele DALI de pe magistrală. Apoi programați funcția de iluminare necesară pe butonul extern conectat, a se vedea Funcții și programare cu controlere RF din manual.

Manual pairing controllers with iNELS Wireless devices

There are different types of pairing according to the factory version of the driver. Due to technological advances, which are inevitable even in our products, you can have controllers with or without a pairing button. You can identify the controller with the pairing button by the mark  on the print on the back of the instrument panel and the physical presence of the pairing button on the controller.

Împerecherea manuală a controlerelor cu elementele iNELS Wireless

Există diferite tipuri de împerechere în funcție de versiunea de fabricație a controlerului. Datorită progreselor tehnologice care sunt inevitabile și în cazul produselor noastre, puteți avea controlere cu sau fără buton de împerechere. Controlerul cu buton de împerechere poate fi recunoscut  după marcajul imprimat pe partea din spate a panoului și după prezența fizică a butonului de împerechere pe controler.

To position the pairing buttons on your controllers:

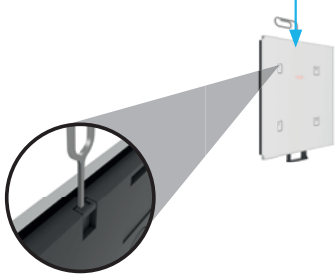

RFGB (both round and sharp versions):

Pressing on the upper control mandrel (paper clip, screwdriver) will eject the battery and the pairing button is released.

RFGB (versiuni round și sharp):

Apăsarea pinului de control superior (agrafa de hârtie, șurubelniță) va ridica bateria și va elibera butonul de împerechere

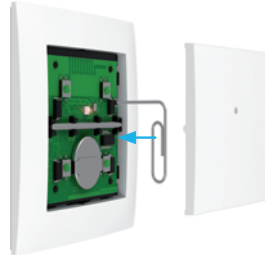

RFWB:

By removing the controller flap, the pairing button is accessed.

RFWB:

Prin îndepărtarea clapetei controlerului, se accesează butonul de împerechere.



RF Key:

It is located on the side near the button number 5.

RF Key:

Se află pe partea laterală, în apropierea butonului numărul 5.



To assign a controller using the pairing button

Hold the pairing button for 1 second to put the controller into pairing mode – the red LED indicates with a short flash. Next, hold the PROG button on the device you want to control for 1s, 2 sec or 3 s (see Tab 1) PROG button modes) Next, continue setting the functions (1 to 6) by pressing the appropriate button on the controller with the appropriate number of presses (see Tab 2). Finish programming by briefly pressing the PROG button on the device and briefly pressing the pairing button on the controller. We recommend that you first enter the controller into pairing mode and then the device. Putting the controller and the device into pairing mode is signaled by a red LED with a short blink.

Atribuirea controlerului cu ajutorul butonului de împerechere

Țineți apăsat butonul de împerechere al controlerului timp de 1 secundă pentru a pune controlerul în modul de împerechere – indicat de LED-ul roșu care clipește scurt. Apoi, țineți apăsat butonul PROG de pe elementul pe care doriți să îl controlați timp de 1 s, 2 s sau 3 s (a se vedea Tabelul 1) Modurile butonului PROG, continuați cu setarea funcțiilor (de la 1 la 6) prin apăsarea butonului corespunzător de pe controler cu numărul corespunzător de apăsări (a se vedea Tabelul 2). Programarea o finalizați apăsând butonul PROG de pe element și apăsând butonul de împerechere de pe controler. Se recomandă să puneți în modul de împerechere mai întâi controlerul și apoi elementul. Punerea în modul de împerechere a controlerului și a elementului este indicată de un LED roșu care clipește scurt.

Press (1s), Short press (<1s), Long press (>1s)

Apăsare (1s), Apăsare scurtă (<1s), Apăsare lungă (>1s)

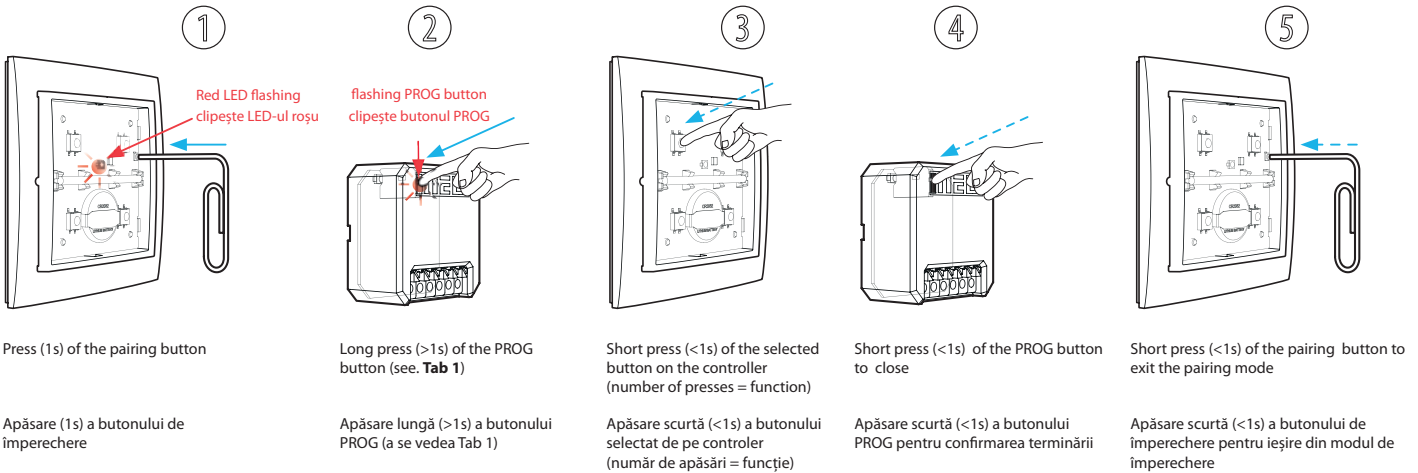

Press (1s) of the pairing button

Long press (>1s) of the PROG button (see. **Tab 1**)

Short press (<1s) of the selected button on the controller (number of presses = function)

Short press (<1s) of the PROG button to close

Short press (<1s) of the pairing button to exit the pairing mode

Apăsare (1s) a butonului de împerechere

Apăsare lungă (>1s) a butonului PROG (a se vedea Tab 1)

Apăsare scurtă (<1s) a butonului selectat de pe controler (număr de apăsări = funcție)

Apăsare scurtă (<1s) a butonului PROG pentru confirmarea terminării

Apăsare scurtă (<1s) a butonului de împerechere pentru ieșire din modul de împerechere

Controller = transmitter (i.e. RFGB, RFWB, RFKEY, etc.)

Device = receiver (e.g. RFSAXx, RFIM, RFSG or RFDELxx etc.)

Controler = emițător (de exemplu, RFGB, RFWB, RFKEY etc.)

Element = receptor (de exemplu, RFSAXx, RFIM, RFSG sau RFDELxx, etc.)

B

Pairing without the pairing button on the controller

Remove the battery from the controller and press any button (to discharge the capacitor). Then put the battery back in and wait for the red LED to light up. Then press buttons 1 and 3 at the same time, than Red LED will start flash. Remove the battery from the controller again and press any button. Then put the battery back in, wait for the red LED to light up and press button 1 - this will put the controller into pairing mode. Now hold down the PROG button on the RFDALI element for 1 second. Next, continue setting the selected function by pressing the button on the controller 1 to 7, see Functions and programming of RF transmitters. End pairing by short-pressing the PROG button on the RFDALI and removing the battery from the remote and pressing any button on the remote. After reinserting the battery, you can control the RFDALI.

Împerechere fără buton de împerechere de pe controler

Scoateți bateria din controler și apăsați orice buton (pentru a descărca condensatorul). Apoi puneți bateria la loc și așteptați ca LED-ul roșu să se aprindă. Apoi apăsați simultan butoanele 1 și 3, LED-ul roșu va începe să clipească. Scoateți din nou bateria din controler și apăsați orice buton. Apoi puneți bateria la loc, așteptați ca LED-ul roșu să se aprindă și apăsați butonul 1 - acest lucru pune controlerul în modul de împerechere. Acum țineți apăsat butonul PROG de pe elementul RFDALI timp de 1 secundă. Continuați să setați funcția selectată apăsând butonul de pe controler de la 1 la 7, a se vedea Funcțiile și programarea cu controlere RF. Încheiați împerecherea prin apăsarea scurtă a butonului PROG de pe RFDALI și scoaterea bateriei din controler și apăsarea oricărui buton de pe controler. După reintroducerea bateriei, puteți controla RFDALI.

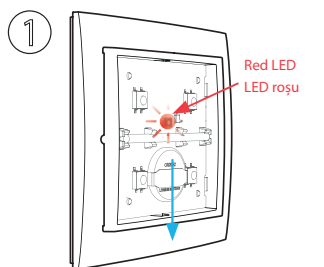

- 1) Remove the battery
- 2) Short press (<1s) of any button
- 3) Insert battery
- 4) Wait until the red LED lights up

- 1) Scoateți bateria
- 2) Apăsați scurt (<1s) orice buton
- 3) Introduceți bateria
- 4) Așteptați până când LED-ul roșu se aprinde

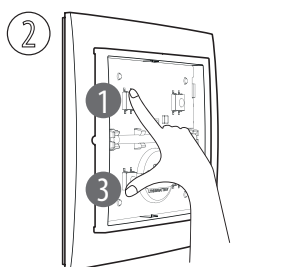

- 1) Simultaneously press (1s) buttons 1 and 3

- 1) Apăsați simultan (1s) butoanele 1 și 3

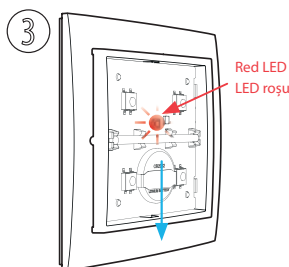

- 1) Remove the battery
- 2) Short press (<1s) of any button
- 3) Insert battery
- 4) Wait until the red LED lights up

- 1) Scoateți bateria
- 2) Apăsați scurt (<1s) orice buton
- 3) Introduceți bateria
- 4) Așteptați până când LED-ul roșu se aprinde

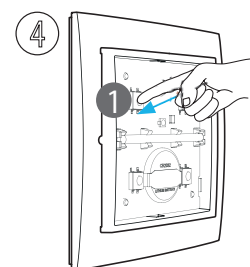

- 1) Press (1s) button 1

- 1) Apăsați (1s) butonul 1

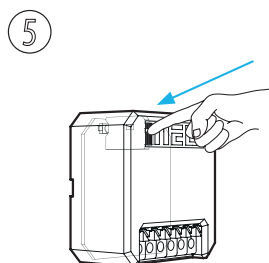

- 1) Long press (>1s) of the PROG button (see. Tab 1)

- 1) Apăsare lungă (1s >) a butonului PROG (a se vedea Tab 1)

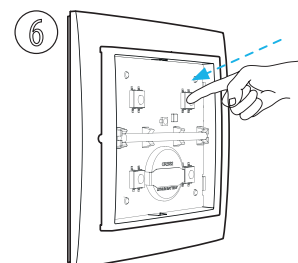

- 1) Short press (<1s) of the selected button on the controller (number of presses = function)

- 1) Apăsare scurtă (<1s) a butonului selectat de pe controler (număr de apăsări = funcție)

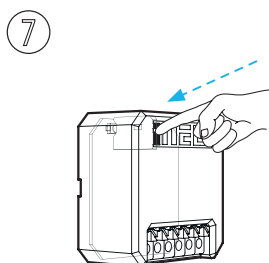

- 1) Short press (<1s) of the PROG button to close

- 1) Apăsare scurtă (<1s) a butonului PROG pentru confirmarea terminării

*Controllers manufactured before 2018 can no longer be assigned to the RFDALI element.

* Controlerile fabricate înainte de 2018 nu mai pot fi atribuite la elementul RFDALI.

Table 1) Modes of the PROG button on the devices

Tabelul 1) Modurile butonului PROG de pe elemente

Applies to / Valabil pentru:	Applies to: Entering pairing mode (Step 2) Intrare în modul de împerechere (Pasul 2)	Clearing channel/button memory Ștergerea memoriei canalului/butonului	Clear the memory of an entire device Ștergerea memoriei întregului element
RFSAI-11B, RFSAI-11B-SL, RFSAI-61B, RFSAI-61B-SL, RFSAI-61MI, RFSAI-61MI, RFSAI-66M, RFSAI-66MI, RFSAI-61, RFSAI-61, RFDALI-11B, RFDALI-71B, RFDALI-71M, RFDALI-76M, RFDALI-04B, RFDALI-32B, RFDALI-73M/RGB, RFDALI-71N	1 s	5 s	8 s
RFSAI-62B-SL, RFSAI-62B, RFSAI-62BRFSW-62, RFSW-262, RFDWI-71, RFDWI-271	3 s	7 s	11 s
RFDAC-71B	2 s	5 s	10 s

Clear the memory of the button

Ștergerea memoriei butonului

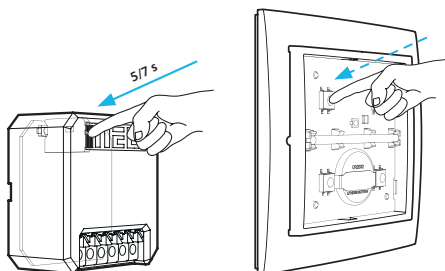

To clear an already paired channel to a button on the controller, press the PROG on the device for a period of time of 5 s or 7 s (see. Tab 1). Clear the memory of the button and press the appropriate button on the controller that you want to unpair. After this step, it returns to its working state.

Dacă doriți să ștergeți un canal deja împerecheat cu un buton de pe controler, apăsați PROG de pe element timp de 5 s sau 7 s (a se vedea Tab. 1). Ștergeți memoria butonului și apăsați butonul corespunzător de pe controler pe care doriți să îl desîmperecheați. După acest pas, se revine la starea de funcționare.

Clear the memory of the whole device

Ștergerea memoriei întregului element

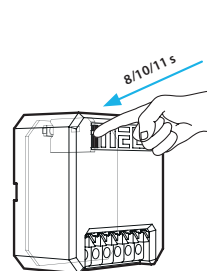

If you want to clear the memory of the whole device (unpair all buttons or delete all channels at once), press the PROG button on the device for 8/10/11 s according to the type of device (see. Tab 1). Clearing the memory of the entire device. The device remains in pairing mode.

Dacă doriți să ștergeți memoria întregului element (să desîmperecheați toate butoanele sau să ștergeți toate canalele deodată), apăsați butonul PROG de pe element timp de 8/10/11 s, în funcție de tipul elementului (a se vedea Tab. 1). Ștergerea memoriei întregului element. Elementul rămâne în modul de împerechere.

Light scene function 1 / Funcție scenă luminoasă 1

Description of light scene 1 / Descrierea funcției scenă luminoasă 1

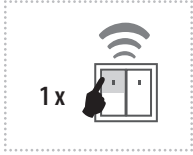

- a) By pressing the programmed button for less than 0.5s, the light illuminates; it goes out by pressing again.
 - b) By pressing the programmed button for more than 0.5s, fluid brightness regulation will occur. After releasing the button, the brightness level is saved in the memory, and pressing the button shortly later will switch the light on/off to this intensity.
 - c) It is possible to readjust the change in intensity at any time by a long press of the programmed button.
- The actuator remembers the adjusted value even after disconnecting from the power supply.

- a) Prin apăsarea butonului programat mai puțin de 0.5s se va aprinde lampa, prin reapăsare se va stinge.
 - b) Prin apăsarea butonului programat mai mult de 0,5s, se ajunge la reglarea continuă a luminozității. La eliberarea butonului, nivelul de intensitate a luminozității este salvat în memorie, iar celelalte apăsări scurte aprind/sting lumina la această intensitate.
 - c) Modificarea intensității poate fi făcută în orice moment prin apăsarea mai lungă a butonului programat.
- Elementul reține setarea intensității de luminozitate și după întreruperea alimentării.

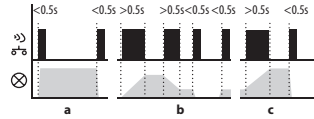

Programming / Programare

1

1 x PROG > 1s

Press of programming button on actuator RFDALI for 1 second will activate actuator RFDALI into programming mode. LED is flashing in 1s interval.

Prin apăsarea butonului Prog de pe unitatea RFDALI timp de 1 secundă, unitatea trece în modul de programare. LED-ul clipește la intervale de 1 secundă.

2

1 x

A press of your selected button on the RF transmitter assigns the function light scene 1.

Apăsarea butonului selectat de dvs. de pe controllerul RF va atribui funcția scenă luminoasă 1.

3

1 x PROG < 1s

Press of programming button on actuator RFDALI shorter than 1 second will finish programming mode. The LED lights up according to the pre-set memory function.

Apăsarea butonului Prog de pe elementul RFDALI pentru mai puțin de 1 secundă va închide modul de programare. LED-ul luminează în funcție de funcția de memorie setată.

Light scene function 2 / Funcție scenă luminoasă 2

Description of light scene 2 / Descrierea funcției scenă luminoasă 2

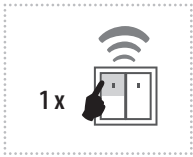

- a) By pressing the programmed button for less than 3s, the light illuminates; it goes out by pressing again.
 - b) In order to limit undesirable control of brightness, fluid brightness control occurs only by pressing a programmed button for over 3s. After releasing the button, the brightness level is saved in the memory, and pressing the button shortly later will switch the light on / off to this intensity.
 - c) It is possible to readjust the change in intensity at any time by pressing the programmed button for over 3s.
- The actuator remembers the adjusted value even after disconnecting from the power supply.

- a) Prin apăsarea butonului programat mai puțin de 3 secunde se va aprinde lampa, prin reapăsare se va stinge.
 - b) Pentru a evita reglarea nedorită a luminozității, la reglarea continuă a luminozității se ajunge doar la apăsarea butonului programat mai mult de 3 secunde. La eliberarea butonului, nivelul de intensitate a luminozității este salvat în memorie, iar celelalte apăsări scurte aprind/sting lumina la această intensitate.
 - c) Modificarea intensității poate fi făcută în orice moment prin apăsarea butonului programat mai mult de 3 secunde.
- Elementul reține setarea intensității de luminozitate și după întreruperea alimentării.

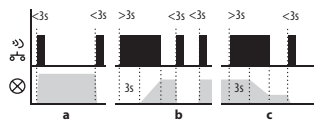

Programming / Programare

1

1 x PROG > 1s

Press of programming button on actuator RFDALI for 1 second will activate actuator RFDALI into programming mode. LED is flashing in 1s interval.

Prin apăsarea butonului Prog de pe unitatea RFDALI timp de 1 secundă, unitatea trece în modul de programare. LED-ul clipește la intervale de 1 secundă.

2

2 x

Two presses of your selected button on the RF transmitter assigns the function light scene 2 (must be a lapse of 1s between individual presses).

Două apăsări ale butonului selectat pe controllerul RF atribuie funcția de scenă luminoasă 2 (între fiecare apăsare trebuie să fie o pauză de 1 secundă).

3

1 x PROG < 1s

Press of programming button on actuator RFDALI shorter than 1 second will finish programming mode. The LED lights up according to the pre-set memory function.

Prin apăsarea butonului de programare de pe unitatea RFDALI pentru mai puțin de 1 secundă, va fi terminat modul de programare. LED-ul luminează în funcție de funcția de memorie setată.

Light scene function 3 / Funcție scenă luminoasă 3

Description of light scene 3 / Descrierea funcției scenă luminoasă 3

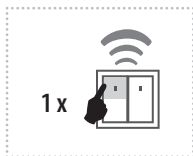

- a) By pressing the programmed button for less than 0.5s, the light fluidly illuminates for a period of 3s (at 100% brightness). By pressing the button shortly again, the light will continuously switch off for 3 seconds.
- b) By pressing the programmed button for more than 0.5s, fluid brightness regulation will occur. After releasing the button, the brightness level is saved in the memory, and pressing the button shortly later will switch the light on/off to this intensity.
- c) It is possible to readjust the change in intensity at any time by a long press of the programmed button.
- The actuator remembers the adjusted value even after disconnecting from the power supply.

- a) Prin apăsarea butonului programat mai puțin de 0,5 secunde, lampa se aprinde continuu timp de 3 secunde (la o luminozitate de 100%). Prin reapăsare scurtă, lampa se stinge continuu timp de 3 secunde.
- b) Prin apăsarea butonului programat mai mult de 0,5 secunde, se ajunge la reglarea continuă a luminozității. La eliberarea butonului, nivelul de intensitate a luminozității este salvat în memorie, iar celelalte apăsări scurte aprind/sting lumina la această intensitate.
- c) Setarea intensității poate fi făcută în orice moment prin apăsarea mai lungă a butonului programat.
- Elementul reține setarea intensității de luminozitate și după întreruperea alimentării.

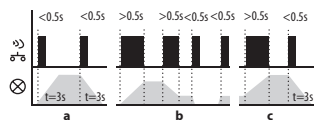

Programming / Programare

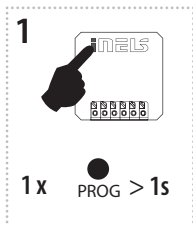

Press of programming button on actuator RFDALI for 1 second will activate actuator RFDALI into programming mode. LED is flashing in 1s interval.

Prin apăsarea butonului Prog de pe unitatea RFDALI timp de 1 secundă, unitatea trece în modul de programare. LED-ul clipește la intervale de 1 secundă.

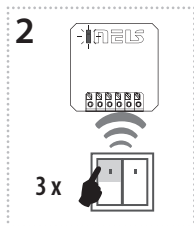

Three presses of your selected button on the RF transmitter assigns the function light scene 3 (must be a lapse of 1s between individual presses).

Trei apăsări ale butonului selectat pe controllerul RF atribuie funcția de scenă luminoasă 3 (între fiecare apăsare trebuie să fie o pauză de 1 secundă).

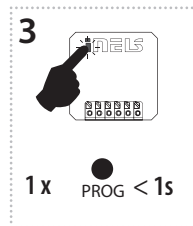

Press of programming button on actuator RFDALI shorter than 1 second will finish programming mode. The LED lights up according to the pre-set memory function.

Prin apăsarea butonului de programare de pe unitatea RFDALI pentru mai puțin de 1 secundă, va fi terminat modul de programare. LED-ul luminează în funcție de funcția de memorie setată.

Light scene function 4 / Funcție scenă luminoasă 4

Description of light scene 4 / Descrierea funcției scenă luminoasă 4

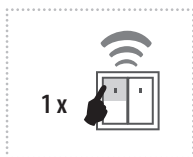

- a) By pressing the programmed button for less than 0.5s, the light illuminates. By pressing the button shortly again, the light will continuously switch off for 3 seconds (at 100% brightness).
- b) By pressing the programmed button for more than 0.5s, fluid brightness regulation will occur. After releasing the button, the brightness level is saved in the memory, and pressing the button shortly later will switch the light on/off to this intensity.
- c) It is possible to readjust the change in intensity at any time by a long press of the programmed button.
- The actuator remembers the adjusted value even after disconnecting from the power supply.

- a) Prin apăsarea butonului programat mai puțin de 0,5 secunde lampa se va aprinde. Prin reapăsare scurtă, lampa se stinge continuu timp de 3 secunde (la o luminozitate de 100%).
- b) Prin apăsarea butonului programat mai mult de 0,5 secunde, se ajunge la reglarea continuă a luminozității. La eliberarea butonului, nivelul de intensitate a luminozității este salvat în memorie, iar celelalte apăsări scurte aprind/sting lumina la această intensitate.
- c) Setarea intensității poate fi făcută în orice moment prin apăsarea mai lungă a butonului programat.
- Elementul reține setarea intensității de luminozitate și după întreruperea alimentării.

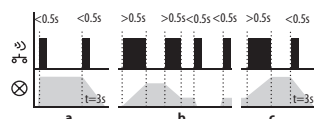

Programming / Programare

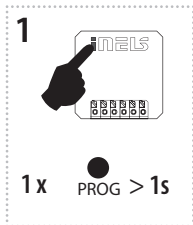

Press of programming button on actuator RFDALI for 1 second will activate actuator RFDALI into programming mode. LED is flashing in 1s interval.

Prin apăsarea butonului Prog de pe unitatea RFDALI timp de 1 secundă, unitatea trece în modul de programare. LED-ul clipește la intervale de 1 secundă.

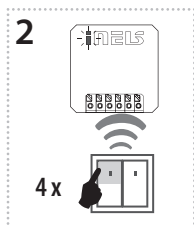

Four presses of your selected button on the RF transmitter assigns the function light scene 4 (must be a lapse of 1s between individual presses).

Patru apăsări ale butonului selectat pe controllerul RF atribuie funcția de scenă luminoasă 4 (între fiecare apăsare trebuie să fie o pauză de 1 secundă).

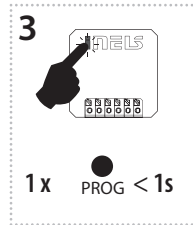

Press of programming button on actuator RFDALI shorter than 1 second will finish programming mode. The LED lights up according to the pre-set memory function.

Prin apăsarea butonului de programare de pe unitatea RFDALI pentru mai puțin de 1 secundă, va fi terminat modul de programare. LED-ul luminează în funcție de funcția de memorie setată.

Function sunrise / Funcție răsărit de soare

Description of sunrise function / Descrierea funcției răsărit de soare

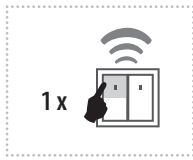

After pressing the programmed button, the light begins to illuminate in the programmed time interval in a range of 2 seconds to 30 minutes.

La apăsarea butonului programat, iluminarea începe să se aprindă la intervalul de timp programat, între 2 secunde și 30 de minute.

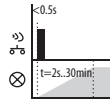

Programming / Programování

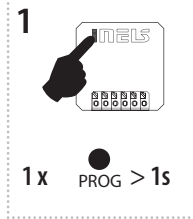

Press of programming button on actuator RFDALI for 1 second will activate actuator RFDALI into programming mode. LED is flashing in 1s interval.

Prin apăsarea butonului Prog de pe unitatea RFDALI, unitatea trece în modul de programare. LED-ul clipește la intervale de o secundă.

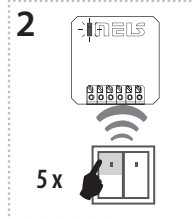

Assignment of the sunrise function is performed by five presses of the selected button on the RF transmitter (must be a lapse of 1s between individual presses).

Atribuirea funcției răsărit de soare se face prin apăsarea de 5 ori a butonului selectat de pe controllerul RF (între fiecare apăsare trebuie să fie o pauză de 1 secundă).

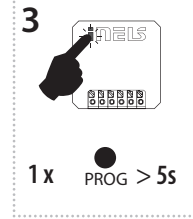

Press of programming button longer than 5 seconds, will activate actuator into timing mode. LED flashes 2x in each 1s interval. After releasing the button, the time of the sunrise function begins to count down (period of complete illumination of the light).

Apăsarea butonului de programare mai mult de 5 secunde, va activa actuatorul în modul de temporizare. LED-ul clipește de 2x la intervale de o secundă. La eliberarea butonului începe să decurgă timpul funcției răsărit de soare (ora când lampa se aprinde complet).

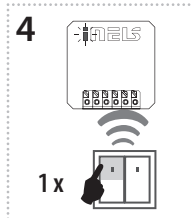

After the desired time has elapsed, the timing mode ends by pressing the button on the RF transmitter, to which the sunrise function is assigned. This stores the set time interval into the actuator memory.

După cronometrarea timpului dorit, modul de temporizare se termină prin apăsarea butonului de pe controllerul RF căruia îi este atribuită funcția răsărit de soare. Astfel se salvează intervalul de timp setat în memoria elementului.

$t = 2s \dots 30min.$

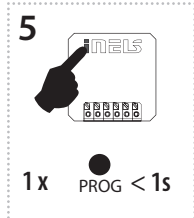

Press of programming button on actuator RFDALI shorter than 1 second will finish programming mode. The LED lights up according to the pre-set memory function.

Modul de programare este terminat prin apăsarea butonului de programare de pe elementul RFDALI mai scurtă de 1 secundă. LED-ul luminează în funcție de funcția de memorie setată.

Function sunset / Funcția răsărit de soare

Description of sunset function / Descrierea funcției răsărit de soare

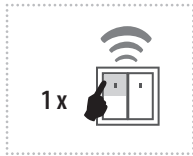

After pressing the programmed button, the light begins to dim in the programmed time interval in a range of 2 seconds to 30 minutes.

La apăsarea butonului programat, iluminarea începe să se stingă la intervalul de timp programat, între 2 secunde și 30 de minute.

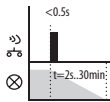

Programming /

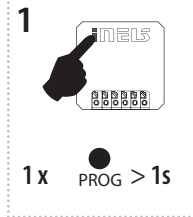

Press of programming button on actuator RFDALI for 1 second will activate actuator RFDALI into programming mode. LED is flashing in 1s interval.

Prin apăsarea butonului Prog de pe unitatea RFDALI, unitatea trece în modul de programare. LED-ul clipește la intervale de o secundă.

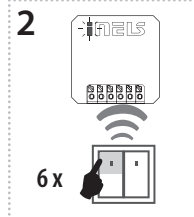

Assignment of the sunset function is performed by six presses of the selected button on the RF transmitter (must be a lapse of 1s between individual presses).

Atribuirea funcției apus de soare se face prin apăsarea de 6 ori a butonului selectat de pe controllerul RF (între fiecare apăsare trebuie să fie o pauză de 1 secundă).

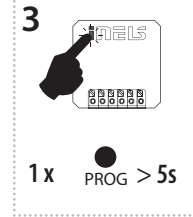

Press of programming button longer than 5 seconds, will activate actuator into timing mode. LED flashes 2x in each 1s interval. After releasing the button, the time of the sunset function begins to count down (period of complete dimming of the light).

Apăsarea butonului de programare mai mult de 5 secunde, va activa actuatorul în modul de temporizare. LED-ul clipește de 2x la intervale de o secundă. La eliberarea butonului începe să decurgă timpul funcției apus de soare (ora când lampa se stinge complet).

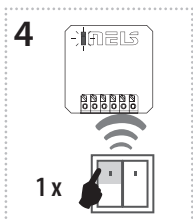

After the desired time has elapsed, the timing mode ends by pressing the button on the RF transmitter, to which the sunset function is assigned. This stores the set time interval into the actuator memory.

După cronometrarea timpului dorit, modul de temporizare se termină prin apăsarea butonului de pe controllerul RF căruia îi este atribuită funcția apus de soare. Astfel se salvează intervalul de timp setat în memoria elementului.

$t = 2s \dots 30min.$

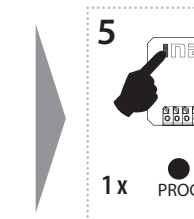

Press of programming button on actuator RFDALI shorter than 1 second will finish programming mode. The LED lights up according to the pre-set memory function.

Modul de programare este terminat prin apăsarea butonului de programare de pe elementul RFDALI mai scurtă de 1 secundă. LED-ul luminează în funcție de funcția de memorie setată.

Function ON/OFF / Funcția ON/OFF

Description of ON/OFF / Descrierea funcției ON/OFF

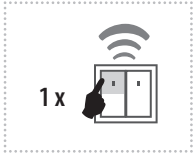

If the light is switched off, pressing the programmed button will switch it on. If the light is switched on, pressing the programmed button will switch it off.

Dacă iluminarea este stinsă, prin apăsarea butonului programat se aprinde. Dacă iluminarea este aprinsă, prin apăsarea butonului programat se stinge.

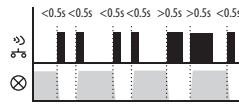

Programming /

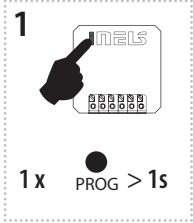

Press of programming button on actuator RFDALI for 1 second will activate actuator RFDALI into programming mode. LED is flashing in 1s interval.

Prin apăsarea butonului Prog de pe unitatea RFDALI timp de 1 secundă, unitatea trece în modul de programare. LED-ul clipește la intervale de 1 secundă.

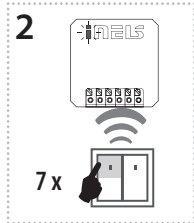

Seven presses of your selected button on the RF transmitter assigns the function ON/OFF (must be a lapse of 1s between individual presses).

Prin șapte apăsări ale butonului selectat pe controllerul RF atribue funcția de OFF (între fiecare apăsare trebuie să fie o pauză de 1 secundă).

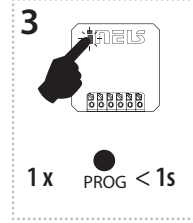

Press of programming button on actuator RFDALI shorter than 1 second will finish programming mode. The LED lights up according to the pre-set memory function.

Prin apăsarea butonului de programare de pe unitatea RFDALI pentru mai puțin de 1 secundă, va fi terminat modul de programare. LED-ul luminează în funcție de funcția de memorie setată.

Function switch off / Funcția de decuplare

Description of switch off / Descrierea funcției de decuplare

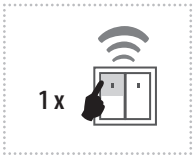

The dimmer output switches off by pressing the button.

Variatorul de tensiune decuplează prin apăsarea butonului.

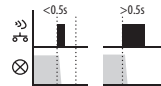

Programming / Programování

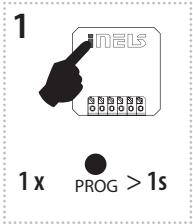

Press of programming button on actuator RFDALI for 1 second will activate actuator RFDALI into programming mode. LED is flashing in 1s interval.

Prin apăsarea butonului Prog de pe unitatea RFDALI timp de 1 secundă, unitatea trece în modul de programare. LED-ul clipește la intervale de 1 secundă.

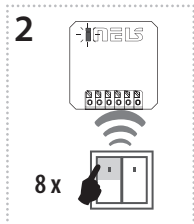

Eight presses of selected button on the RF transmitter assigns the function OFF (must be a lapse of 1s between individual presses).

Prin opt apăsări ale butonului selectat pe controllerul RF atribue funcția de OFF (între fiecare apăsare trebuie să fie o pauză de 1 secundă).

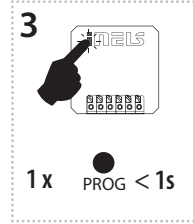

Press of programming button on actuator RFDALI shorter than 1 second will finish programming mode. The LED lights up according to the pre-set memory function.

Prin apăsarea butonului de programare de pe unitatea RFDALI pentru mai puțin de 1 secundă, va fi terminat modul de programare. LED-ul luminează în funcție de funcția de memorie setată.

Delete actuator / Ștergerea unității

Deleting one position of the transmitter / Ștergerea unei poziții a controllerului

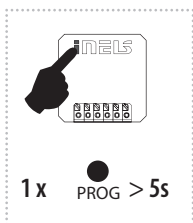

By pressing the programming button on the actuator for 5 seconds, deletion of one transmitter activates. LED flashes 4x in each 1s interval.

Pressing the required button on the transmitter deletes it from the actuator's memory. To confirm deletion, the LED will confirm with a flash long and the component returns to the operating mode.

Prin apăsarea butonului de programare de pe unitatea RFDALI timp de 5 secunde se activează ștergerea unui controler. LED-ul clipește de 4x la intervale de o secundă.

Apăsarea butonului de pe controler îl șterge din memoria unității.

Pentru confirmarea ștergerii LED-ul va clipi lung iar unitatea revine în modul de operare.

Deleting the entire memory / Ștergerea întregii memorii

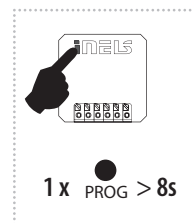

By pressing the programming button on the actuator for 8 seconds, deletion occurs of the actuator's entire memory. LED flashes 4x in each 1s interval.

The actuator goes into the programming mode, the LED flashes in 0.5s intervals (max. 4 min.).

You can return to the operating mode by pressing the Prog button for less than 1s. The LED lights up according to the pre-set memory function and the component returns to the operating mode.

Prin apăsarea butonului de programare de pe unitatea RFDALI timp de 8 secunde, va fi ștersă întreaga memorie a unității. LED-ul clipește de 4x la intervale de o secundă.

Unitatea trece în modul de programare, LED-ul clipește la intervale de 0,5 s (max. 4 min).

Revenirea la modul de funcționare se face prin apăsarea butonului Prog pentru mai puțin de 1 secundă. LED-ul se va aprinde potrivit funcției de memorie setate, iar unitatea trece în modul de operare.

Pairing and configuration of RFDALI controller via the web interface

The basic advantage of pairing and configuration of RFDALI controller is the possibility of dividing the DALI device into individual control zones or groups and pairing the corresponding buttons of the controllers with them. Another advantage is the acceleration of pairing in the case of a large number of controllers that we want to pair with RFDALI.

1

flashing PROG button
clipește butonul PROG

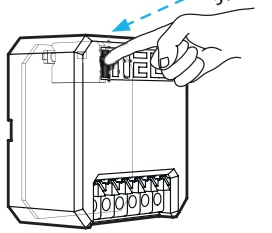

Login to the web interface:

It is possible to connect to the web interface within 2 minutes after applying power to the DALI Controller or it is possible to connect at any time when Wi-Fi communication is initiated on the unit by pressing the PROG button 5 times in 1 second intervals. The indicator LED of the PROG button flashes quickly when Wi-Fi communication is activated.

Conectarea la interfața web:

Conectarea la interfața web este posibilă în termen de 2 minute de la alimentarea unității sau este posibilă în orice moment atunci când se apelează la comunicarea WiFi pe unitate prin apăsarea butonului PROG de 5 ori la intervale de 1 sec. LED-ul indicator PROG clipește rapid atunci când este activată comunicarea WiFi.

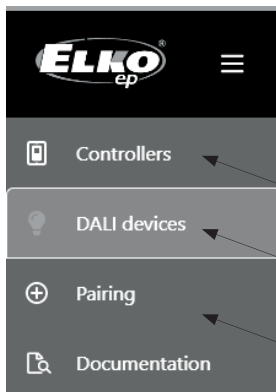

Tab for pair controllers to RFDALI
Filă pentru împerecherea controlerelor cu RFDALI

In Tab DALI devices you can scan and edit DALI devices such dimmers, ballasts, lights..
În fila DALI devices scanați dispozitive DALI, cum ar fi dimmere, balasturi sau lumini, pentru a putea lucra în continuare cu ele.

Tab to assign controller buttons and functions
Filă pentru atribuirea butoanelor controlerelor și funcțiilor

Settings in the web interface

In the web interface, the unit has 4 basic tabs for settings: CONTROLLERS, DALI DEVICES and PAIRING and a tab DOCUMENTATION

Setări în interfața web

În interfața web, unitatea are 4 file de bază pentru setări: CONTROLLERS, DALI DEVICES și PAIRING și fila pentru documentație DOCUMENTATION

Împerecherea și configurarea elementului RFDALI prin intermediul interfeței web

Avantajul de bază al împerecherii și configurării elementului de control RFDALI este posibilitatea de a atribui dispozitive DALI unor zone sau grupuri de control individuale și de a le împerechea cu butoanele de control corespunzătoare. Un alt avantaj este accelerarea împerecherii în cazul unui număr mai mare de controlere pe care dorim să le împerechem cu RFDALI.

2

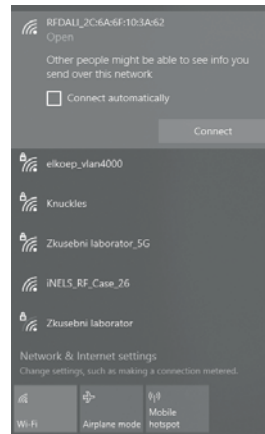

Name of the WiFi network of the RFDALI unit
Numele rețelei WiFi a elementului RFDALI

After invoking wifi communication, search for the unit as a classic Wi-Fi network with the help of a PC, smartphone or tablet. The network is labeled: RFDALI_ + its individual MAC address. Enter its network address in the browser: 192.168.1.1

După apelarea comunicării WiFi, căutați unitatea ca o rețea WiFi clasică cu ajutorul unui PC, smartphone sau tabletă. Rețeaua are denumirea: RFDALI_ + adresa MAC individuală a acestuia. În browserul dvs., introduceți adresa de rețea a acestuia: 192.168.1.1

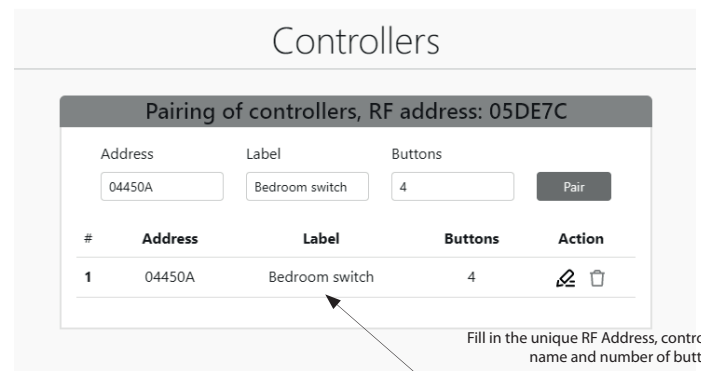

Fill in the unique RF Address, controller name and number of buttons
Completați adresa unică a controlerului, denumirea și numărul de butoane ale acestuia.

CONTROLLERS tab

The CONTROLLERS tab is used to pair controllers to the RFDALI controller using its unique RF Addresses. This is similar to manual pairing, if you have previously paired drivers manually, you will see them in the list of paired addresses.

Pairing: we enter the RF address in the ADDRESS field, in the LABEL field we add the controller name in any format for easy orientation, in the BUTTONS field we enter the actual number of controller buttons. Press the PAIR button to store the controller in memory. After pairing, the driver appears in the list and the user has the option to edit or delete the driver.

Attention: Controllers that have 6 buttons, such as RF KEY-60, consist of two addresses.

Fila CONTROLLERS

Fila CONTROLLERS servește la împerecherea controlerelor cu elementul RFDALI utilizând adresa RF unică a acestora. Acest lucru este similar cu împerecherea manuală, dacă ați împerecheat anterior driverule manual, le veți vedea în lista de adrese împerecheate.

Împerechere: Adresa RF se introduce în câmpul ADDRESS, în câmpul LABEL se adaugă numele controlerului în orice format pentru o orientare ușoară, iar în câmpul BUTTONS se introduce numărul real de butoane. Pentru salvare în memoria controlerului apăsați butonul PAIR. După împerechere, controlerul apare în listă, iar utilizatorul poate edita sau șterge controlerul.

Atenție: Controlerile care au 6 butoane, cum ar fi RF KEY-60, sunt formate din două adrese.

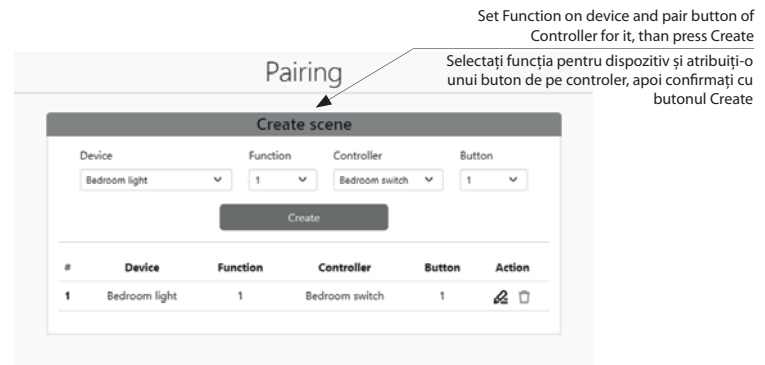
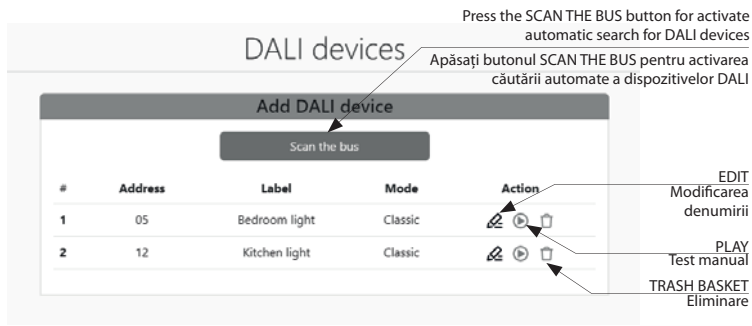

DALI DEVICES tab

The SCAN THE BUS button activates the automatic search for DALI devices on the bus.

Since the RFDALI controller searches for all devices on the DALI bus when connected for the first time and combines them into one address for control, always activate the search for DALI devices before you start assigning individual buttons to the selected devices.

Depending on the number of connected DALI devices, the search may take up to 5 minutes. The searched DALI devices will then appear in the list. Use the EDIT button to enter the name of the DALI device in the LABEL field. With the help of the button with the PLAY symbol, selected devices can be controlled manually in test mode. The button with the TRASH BASKET symbol deletes the searched DALI device.

Fila DALI DEVICES

Butonul SCAN THE BUS activează căutarea automată a dispozitivelor DALI pe magistrală.

Deoarece la prima conectare, controlerul caută toate dispozitivele de pe magistrala DALI și le reunește într-o singură adresă pentru control, activați întotdeauna căutarea dispozitivelor DALI înainte de a atribui butoanele individuale dispozitivelor selectate.

În funcție de numărul de dispozitive DALI conectate, căutarea poate dura până la 5 minute. Dispozitivele DALI găsite vor apărea apoi în listă. Cu ajutorul butonului EDIT introduceți numele dispozitivului DALI în câmpul LABEL. Cu ajutorul butonului cu simbolul PLAY, dispozitivul DALI selectat poate fi controlat manual în modul de testare. Butonul cu simbolul COȘ DE GUNOI șterge dispozitivul DALI găsit.

PAIRING tab

The PAIRING tab is used to manually assign individual controller buttons and functions to selected RFDALI devices. In the DEVICE field, select the RFDALI device. In the FUNCTION field, we assign one of the unit's preset functions, which are described in Functions and programming to the iNELS Wireless controller (1-7). In the CONTROLLERS field I select the controller with which I want to control the device and in the BUTTON field I select the specific button of the controller with which I want to control it. Confirm the setting by pressing the CREATE button. My set pairings will then appear in the list below.

Attention: DALI devices and controller buttons that are paired in this way can no longer be deleted from the list in the DALI DEVICES and CONTROLLERS tabs. If you want to remove them, you must first delete all created pairings in which these devices or drivers are used.

Fila PAIRING

Fila PAIRING se utilizează pentru atribuirea manuală a butoanelor individuale ale controlerelor și funcțiilor la dispozitivele RFDALI selectate. În câmpul DEVICE, selectați dispozitivul RFDALI. În câmpul FUNCTION, atribuiți una dintre funcțiile presetate ale unității, care sunt descrise în Funcțiile și programarea controlerului iNELS Wireless (1-7). În câmpul CONTROLLERS selectați controlerul cu care doriți să controlați dispozitivul, iar în câmpul BUTTON selectați butonul specific al controlerului cu care doriți să controlați. Confirmați setările prin apăsarea butonului CREATE. Împerecherea setată va apărea apoi în lista de mai jos.

Atenție: Dispozitivele DALI și butoanele controlerelor care sunt împerechete în acest mod nu mai pot fi șterse din lista din filele DALI DEVICES și CONTROLLERS. Dacă doriți să le ștergeți, trebuie mai întâi să ștergeți toate împerecherile pe care le-ați creat și în care sunt utilizate aceste dispozitive sau controlere.

DOCUMENTATION tab

The DOCUMENTATION tab contains a detailed manual for the device and its technical parameters.

Fila DOCUMENTATION

În fila documentație se află un manual detaliat al dispozitivului și al parametrilor săi tehnici.

Communication with the application

The RFDALI controller can be controlled in the iNELS app. The assignment is made using the RF address on the device or in the web interface in CONTROLLERS tab in the yellow field.

Attention: The RFDALI controller can be controlled from the app as one control zone for all DALI addresses on bus.

Comunicare cu aplicație:

Elementul RFDALI poate fi controlat în aplicația iNELS. Atribuirea se face cu ajutorul adresei RF de pe dispozitiv și în interfața web, în fila CONTROLLERS, în câmpul galben.

Atenție: Elementul RFDALI poate fi controlat din aplicație ca o singură zonă de control pentru toate adresele de pe magistrala DALI.

Assembly / Montare

mounting in an installation box (even under the existing button / switch)

montare în cutia de instalare (și sub butonul/întrerupătorul existent)



mounting into a light cover
montarea în carcasa corpului de iluminat



ceiling mounted
montare în plafon



Control with external button / Control cu buton extern

The function for the external "wired" pushbutton can be assigned in the same way as for the wireless pushbutton, i.e. by pressing the programming pushbutton on the actor and respective number of control pushbutton pressings.

Funcția pentru un buton extern „cu fir” se atribuie în același mod ca și pentru un buton fără fir. Aceasta înseamnă apăsarea butonului de programare de pe actuator și a numărului corespunzător de apăsări ale butonului de control.

Radio frequency signal penetration through various construction materials /

Trecerea semnalului de radiofrecvență prin diferite materiale de construcție

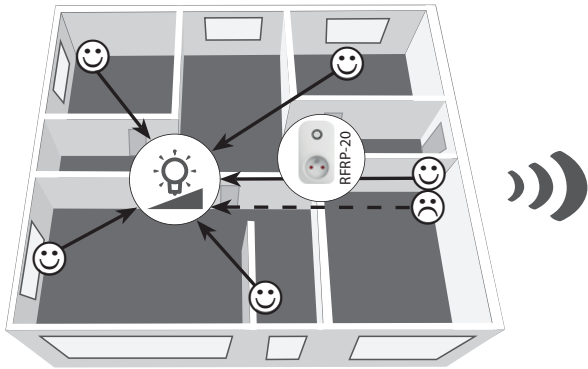

60 - 90 %	80 - 95 %	20 - 60 %	0 - 10 %	80 - 90 %
brick walls	wooden structures with plaster boards	reinforced concrete	metal partitions	common glass
Pereți din cărămidă	structuri din lemn cu plăci de gips	beton armat	pereti despărțitori metalici	sticlă obișnuită

For more information, see "Installation manual iNELS Wireless Control":
<http://www.elkoep.com/catalogs-and-brochures>

Informații mai detaliate pot fi găsite în Manualul de instalare a controlului wireless iNELS:
<http://www.elkoep.com/catalogs-and-brochures>

Warning / Avertizare

Instruction manual is designated for mounting and also for user of the device. It is always a part of its packing. Installation and connection can be carried out only by a person with adequate professional qualification upon understanding this instruction manual and functions of the device, and while observing all valid regulations. Trouble-free function of the device also depends on transportation, storing and handling. In case you notice any sign of damage, deformation, malfunction or missing part, do not install this device and return it to its seller. It is necessary to treat this product and its parts as electronic waste after its lifetime is terminated. Before starting installation, make sure that all wires, connected parts or terminals are de-energized. While mounting and servicing observe safety regulations, norms, directives and professional, and export regulations for working with electrical devices. Do not touch parts of the device that are energized – life threat. Due to transmissivity of RF signal, observe correct location of RF components in a building where the installation is taking place. iNELS Wireless is designated only for mounting in interiors. Devices are not designated for installation into exteriors and humid spaces. The must not be installed into metal switchboards and into plastic switchboards with metal door – transmissivity of RF signal is then impossible. iNELS Wireless is not recommended for pulleys etc. – radiofrequency signal can be shielded by an obstruction, interfered, battery of the transceiver can get flat etc. and thus disable remote control.

ELKO EP declares that the RFDALI type of equipment complies with Directives 2014/53/EU, 2011/65/EU, 2015/863/EU and 2014/35/EU. The full EU Declaration of Conformity is at:
<https://www.elkoep.com/dali-converter-4-addresses---rfdali-04b-sl>, <https://www.elkoep.com/dali-converter-rfdali-32b-sl>

ELKO EP, s.r.o., Palackého 493, 769 01 Holešov, Vsetuly, Czech Republic
 Tel.: +420 573 514 211, e-mail: elko@elkoep.com, www.elkoep.com

Instrucțiunile de utilizare sunt destinate montatorului și utilizatorului dispozitivului. Instrucțiunile sunt întotdeauna incluse. Instalarea și conectarea pot fi efectuate numai de către un personal cu calificare corespunzătoare, cu respectarea tuturor reglementărilor în vigoare, care este familiarizat cu aceste instrucțiuni și cu funcționarea elementului. Funcționarea fără probleme a elementului depinde, de asemenea, de modul de transport, depozitare și manipulare anterior. Dacă găsiți orice semne de deteriorare, deformare, funcționare defectuoasă sau lipsă a vreunei piese, nu instalați elementul și reclamați-l la vânzător. La sfârșitul duratei sale de viață utilă, elementul sau părțile sale trebuie tratate ca deșeurile electronice. Înainte de a începe instalarea, asigurați-vă că toate firele, piesele conectate sau conectoarele sunt scoase de sub tensiune. În timpul instalării și întreținerii trebuie respectate regulamentele de siguranță, standardele, directivele și dispozițiile profesionale pentru lucrul cu echipamente electrice. Nu atingeți părțile sub tensiune ale elementului - pericol de moarte. Din cauza permeabilității semnalului RF, aveți grijă ca elementele RF să fie amplasate corect în clădirea în care urmează să fie efectuată instalarea. iNELS Wireless este proiectat numai pentru instalare în interior. Elementele nu sunt destinate instalării în zone exterioare și umede, nu trebuie instalate în dulapuri metalice și dulapuri din plastic cu uși metalice - acest lucru va împiedica trecerea semnalului de radiofrecvență. iNELS Wireless nu este recomandat pentru controlul dispozitivelor de menținere a vieții sau pentru controlul echipamentelor periculoase, cum ar fi pompele, încălzitoarele electrice fără termostate, ascensoarele, paneele etc. - transmisia de radiofrecvență poate fi obstrucționată, interferată, bateria emițătorului poate fi descărcată etc., ceea ce face imposibilă comanda de la distanță.

ELKO EP declară că echipamentul de tip RFDALI este conform cu Directivele 2014/53/EU, 2011/65/EU, 2015/863/EU și 2014/35/EU. Declarația de conformitate UE completă este disponibilă la adresa:
<https://www.elkoep.com/dali-converter-4-addresses---rfdali-04b-sl>, <https://www.elkoep.com/dali-converter-rfdali-32b-sl>

ELKO EP, s.r.o., Palackého 493, 769 01 Holešov, Vsetuly, Czech Republic
 Tel.: +420 573 514 211, e-mail: elko@elkoep.com, www.elkoep.com

Technical parameters / Technické parametry

Supply voltage:	Tensiune de alimentare:	100-230 V AC / 50 Hz	
Supply voltage frequency:	Frecvența tensiunii de alimentare:	50/60 Hz	
Apparent power:	Putere consumată aparentă:	5 VA / $\cos \varphi = 0.1$	
Dissipated power:	Putere consumată de pierdere:	3 W	
Supply voltage tolerance:	Toleranța tensiunii de alimentare:	+10/ -15 %	
Connection:	Conexiune:	4-wire, L, N, DA+,DA- / cu 4 fire, L, N, DA+,DA-	
Output DALI	Ieșire DALI		
Number of devices:	Nr. unități:	max. 4	max. 32
Power supply:	Alimentare:	16V/100 mA	
Control	Control		
Wireless:	Fără fir:	max. 32-channels / max. 32 de canale	
Communication protocol:	Protocol de comunicare:	RFIO2	
Frequency:	Frecvența:	866-922 MHz	
Repeater function:	Funcția repeater:	yes / ano	
Range:	Raza:	up to 200 m / až 200 m	
Manual control:	Control manual:	button PROG (ON/OFF) / buton PROG (ON/OFF)	
External button / switch:	Cu buton / intrerupător extern:	yes / ano	
Configuration	Configurare		
Interface:	Interfață:	WiFi AP 2.4 GHz, webserver	
Application:	Aplicații:	Internet browser / Browser de internet	
Other data	Alte date		
Operating temperature:	Temperatura de lucru:	5 .. 122 °F / -15 .. + 50 °C	
Working position:	Poziția de lucru:	any / arbitrară	
Mounting:	Fixare:	free at lead-in wires / liber pe firele de intrare	
Protection:	Protecție:	IP40	
Overvoltage category:	Categoria de supratensiune:	III.	
Contamination degree:	Gradul de poluare:	2	
Connection:	Conexiune:	screwless terminals / cleme fără șuruburi	
Connecting conductor (mm ²):	Secțiunea conductorilor de conectare (mm ²):	0.2-1.5 mm ² solid/flexible	
Dimensions:	Dimensiuni:	43 x 44 x 22 mm	
Weight:	Greutate:	52 g	
Related standards:	Standarde relevante:	EN 60730, EN 63044, EN 300 220, EN 301 489, EN 300 328	

Attention:
 When you instal iNELS Wireless system, you have to keep minimal distance 1 cm between each units.
 Between the individual commands must be an interval of at least 1s.

Atenționare:
 La instalarea sistemului iNELS Wireless, trebuie păstrată o distanță minimă de 1 cm între elementele individuale.
 între fiecare comandă trebuie să fie un interval de cel puțin 1 s.