

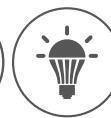

# RFSAI-62B-SL, RFSAI-61B-SL, RFSAI-11B-SL

- EN Switch unit with input for external button
- SK Spínací prvok so vstupmi pre externé tlačidlá



# iNELS

RF Control  
02-53/2021 Rev.0

## Characteristics / Charakteristika

- The switching component with one/two output relays is used to control appliances and lights. Switches/buttons connected to the wiring can be used for control.
- They can be combined with Detectors, Controllers or iNELS RF Control System Components.
- The BOX version offers installation directly in the installation box, ceiling or cover of the controlled appliance. Easy installation thanks to screwless terminals.
- It allows the connection of switched loads with a total sum of 8 A (2000 W).
- Functions: for RFSAI 61B-SL and RFSAI 62B-SL - pushbutton, impulse relay and time functions of delayed start or return with time setting 2 s-60 min. Any function can be assigned to each output relay. For RFSAI-11B-SL, the button has a fixed function - ON / OFF.
- The external button is assigned in the same way as the wireless one.
- Each of the outputs can be controlled by up to 12/12 channels (1-channel represents one button on the controller). Up to 25 channels for RFSAI-61B-SL and RFSAI-11B-SL.
- The programming button on the component also serves as a manual output control.
- Possibility to set the output status memory in case of failure and subsequent power recovery.
- The elements of the repeater can be set for the components via the RFAF / USB service device, PC, application.
- Range up to 200 m (outdoors), in case of insufficient signal between the controller and the device, use the RFRP-20 signal repeater or component with the RFIO2 protocol that support this function.
- Communication with bidirectional RFIO2 protocol.
- The contact material of the AgSnO<sub>2</sub> relay enables switching of light ballasts.
- Spínací prvok s jedným/dvoma výstupnými relé slúži na ovládanie spotrebičov a svetiel. Na ovládanie je možné použiť vypínače/tlačidlá v elektroinštalácii.
- Je možné ich kombinovať s detektormi, ovládačmi alebo systémovými prvkami iNELS RF Control.
- Vyhotovenie BOX ponúka montáž priamo do inštalačnej krabice, podhľadu alebo krytu ovládaného spotrebiča. Lahká montáž vďaka bezskrútkovým svorkám.
- Umožňuje pripojenie spínaných zátŕží s celkovým súčtom 8 A (2000 W).
- Funkcie: pri RFSAI 61B-SL a RFSAI 62B-SL – tlačidlo, impulzné relé a časové funkcie oneskoreného rozbehu alebo návratu s časovým nastavením 2 s – 60 min. Ku každému výstupnému relé je možné priradiť ľubovoľnú funkciu. Pri RFSAI-11B-SL má tlačidlo pevne danú funkciu – ZAP/VYP.
- Externé tlačidlo sa priraďuje rovnako ako bezdrôtové.
- Každý z výstupov môže byť ovládaný až 12/12 kanálmi (1 kanál predstavuje jedno tlačidlo na ovládači). Pri RFSAI-61B-SL a RFSAI-11B-SL až 25 kanálmi.
- Programovacie tlačidlo na prvku slúži aj ako manuálne ovládanie výstupu.
- Možnosť nastavenia pamäte stavu výstupu pri výpadku a následnom obnovení napájania.
- Pri prvkoch je možné nastaviť funkciu opakovača (repeater) prostredníctvom servisného zariadenia RFAF/USB, PC, aplikácie.
- Dosah až 200 m (na voľnom priestranstve), v prípade nedostatočného signálu medzi ovládačom a prvkom použite opakovač signálu RFRP-20 alebo prvky s protokolom RFIO2, ktoré túto funkciu podporujú.
- Komunikácia s obojsmerným protokolom RFIO2.
- Materiál kontaktu relé AgSnO<sub>2</sub> umožňuje spínanie svetelných predradníkov.

## Assembly / Montáž

mounting in an installation box /  
(even under the existing button / switch)

montáž do inštalačnej krabice (i pod  
existujúce tlačidlo / vypínač)

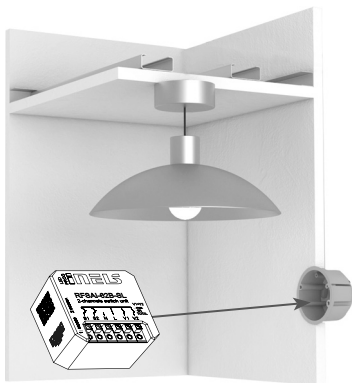

mounting into the light cover /  
montáž do krytu svetidla

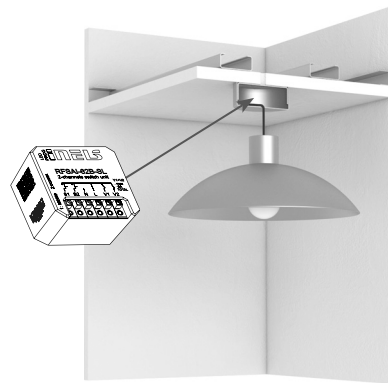

ceiling mounted /  
montáž do podhľadu

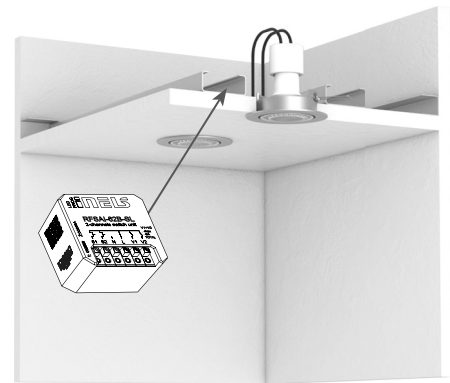

## Connection / Zapojenie

RFSAI-61B-SL

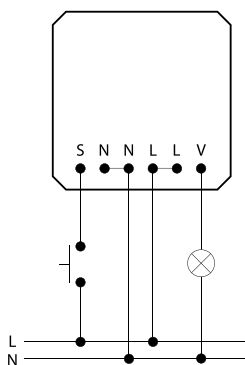

RFSAI-62B-SL

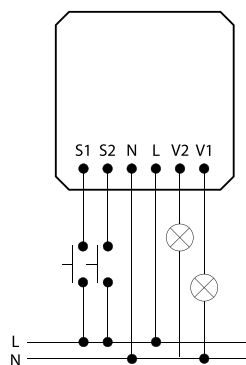

## Screwless terminals / Bezskrútkové svorky

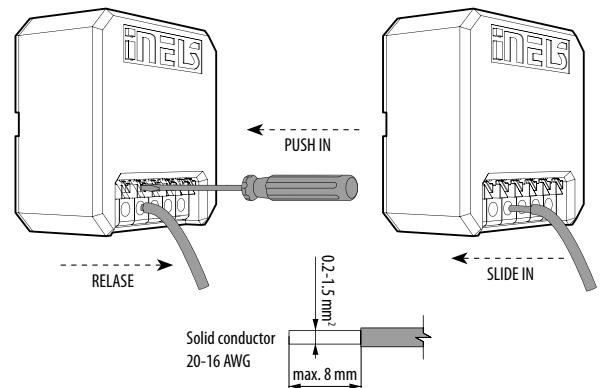



# RFSAI-62B-SL, RFSAI-61B-SL, RFSAI-11B-SL

- EN Switch unit with input for external button
- SK Spínací prvok so vstupmi pre externé tlačidlá



# iNELS

RF Control  
02-53/2021 Rev.0

## Radio frequency signal penetration through various construction materials /

### Priestup rádiových signálov rôznymi stavebnými materiálmi

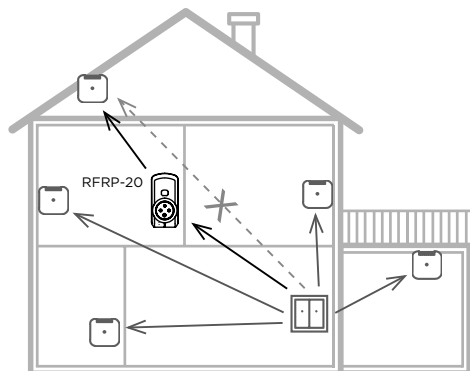

60 - 90 %	80 - 95 %	20 - 60 %	0 - 10 %	80 - 90 %
brick walls	wooden structures with plaster boards	reinforced concrete	metal partitions	common glass
tehlové steny	drevené konštrukcie so sádkokart. doskami	vystužený betón	kovové prepážky	bežné sklo

## Indication, manual control / Indikácia, manuálne ovládanie

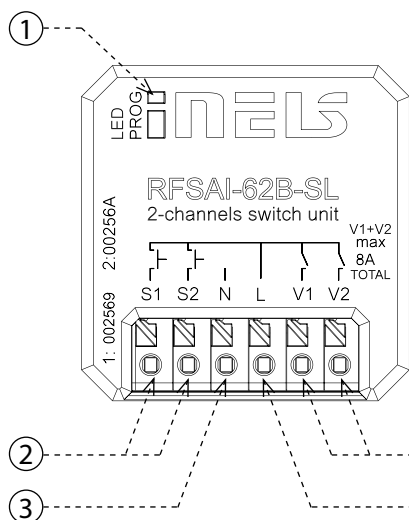

### 1. LED / PROG button

- LED green V1 - device status indication for output 1
- LED red V2 - device status indication for output 2.
- Indicators of memory function:
  - On - LED blinks x 3.
  - Off - The LED lights up once for a long time.
- Manual control is performed by pressing the PROG button for <math>t < 1s</math>.
- Programming is performed by pressing the PROG button for 3-5s.

### 1. LED / tlačidlo PROG

- LED zelená V1 - indikácia stavu prístroja pre výstup 1
- LED červená V2 - indikácia stavu prístroja pre výstup 2.
- Indikácia pamätavej funkcie:
  - zapnutá - LED 3x preblikne.
  - vypnutá - LED 1x dlho zasvieti.
- Manuálne ovládanie sa prevádza stlačením tlačidla PROG <math>t < 1s</math>.
- Programovanie sa prevádza stlačením tlačidla PROG 3-5s.

2. Terminal block - connection for external button
3. Terminal block - connecting the neutral conductor
4. Terminal block - load connection with the sum of the total current 8A (eg V1=6A, V2=2A)
5. Terminal block for connecting the phase conductor

2. Svorkovnica - pripojenie pre externé tlačidlo
3. Svorkovnice pro pripojení nulového vodiče
4. Svorkovnice pro pripojení zátěže se součtem celkového proudu 8A (např. V1=6A, V2=2A)
5. Svorkovnica pre pripojenie fázového vodiča

In the programming and operating mode, the LED on the component lights up at the same time each time the button is pressed - this indicates the incoming command.

V programovacom a mazacom režime pri každom stlačení tlačidla ovládača súčasne dlho zasvieti LED na prvku - indikuje tým príjem povelu.

\* RFSAI-61B-SL: one output contact, status indication by red LED

\* RFSAI-11B-SL: jeden výstupný kontakt, indikácia stavu červenou LED

Use a suitable tool (paper clip, screwdriver) to push on the control pin. The batteries are raised and the programming button is released.

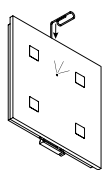

Vhodným nástrojom (kančelárska sponka, skrutkovač) zatačíme na ovládací trň. Povyšunú sa batérie a uvoľní sa chod programovacieho tlačidla.

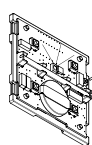

After removing the control flaps, the programming button is accessible.

Po zložení ovládacích klapiek je prístupné programovacie tlačidlo.

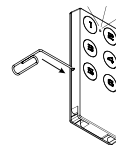

The programming button is operated with a suitable thin tool.

Vhodným tenkým nástrojom sa ovláda programovacie tlačidlo.

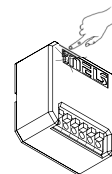

## Compatibility / Kompatibilita

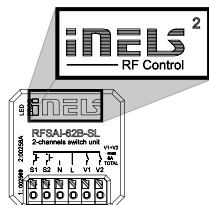

The device can be combined with all system components, controls and devices of iNELS RF Control and iNELS RF Control<sup>2</sup>. The detector can be assigned an iNELS RF Control<sup>2</sup> (RFIO<sup>2</sup>) communication protocol.

Prvok možno kombinovať so všetkými systémovými prvkami, ovládačmi a prvkami systému iNELS RF Control a iNELS RF Control<sup>2</sup>. K prvku možno priradiť i detektory označených komunikačným protokolom iNELS RF Control<sup>2</sup> (RFIO<sup>2</sup>).

## Channel selection / Voľba kanálu

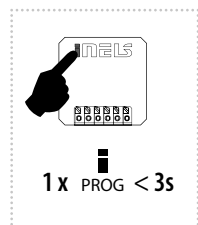

Channel selection (RFSAI-62B-SL) is done by pressing the PROG buttons for 1-3s. RFSAI-61B-SL: press for more than 1 second. After button release, LED is flashing indicating the output channel: red (1) or green (2). All other signals are indicated by corresponding color of LED for each channel.

Voľba kanálu sa vykonáva stlačením PROG tlačidla na 1-3s. RFSAI-11B-SL: stlačenie na dobu dlhšiu než 1 sekunda. Po uvoľnení tlačidla preblikne červená alebo zelená LED, signalizujúca výstupný kanál. Všetka ďalšia signalizácia je indikovaná príslušnou farbou LED.



# RFSAI-62B-SL, RFSAI-61B-SL, RFSAI-11B-SL

- EN Switch unit with input for external button
- SK Spínací prvok so vstupmi pre externé tlačidlá

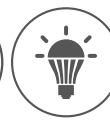

# INEL

RF Control  
02-53/2021 Rev.0

## Functions and programming with RF transmitters / Funkcie a programovanie RF ovládači

### Function button / Funkcia tlačidlo

#### Description of button / Popis funkcie tlačidlo

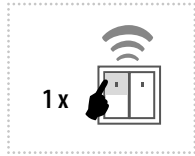

The output contact will be closed by pressing the button and opened by releasing the button.  
For the correct execution of individual commands (press = closing / releasing the button = opening), the time delay between these commands must be a min of 1s (press - delay 1s - release).

Výstupný kontakt stlačením tlačidla zopne, uvoľnením tlačidla rozopne.  
Pre správne vykonanie jednotlivých povelov (stlačenie = zopnutie / uvoľnenie tlačidla = rozopnutie) musí byť časové oneskorenie medzi týmito povelmi min. 1s (stlačenie - oneskorenie 1s - uvoľnenie).

#### Programming / Programovanie

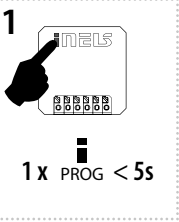

Press of programming button on receiver RFSAI-62B for 3-5 s (RFSAI-61B-SL: press for more than 1 s) will activate receiver RFSAI-62B into programming mode. LED is flashing in 1s interval.  
Stlačením programovacieho tlačidla na prvku RFSAI-62B na dobu 3 - 5s (RFSAI-11B-SL: stlačenie na dobu dlhšiu než 1 sekunda) sa uvedie prvok do programovacieho režimu. LED bliká v intervale 1 sekundy.

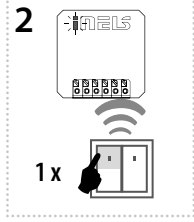

Select and press one button on wireless switch, to this button will be assigned function Button.  
Stlačenie Vami zvoleného tlačidla na RF ovládači priradí funkciu tlačidlo.

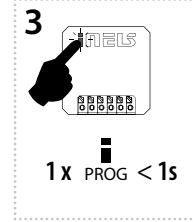

Press of programming button on receiver RFSAI-62B shorter then 1 second will finish programming mode. The LED lights up according to the pre-set memory function.  
Stlačením programovacieho tlačidla na prvku RFSAI-62B na dobu kratšiu ako 1 sekunda sa ukončí programovací režim, LED zasvieti podľa nastavenej pamätevej funkcie.

### Function switch on / Funkcia zopnúť

#### Description of switch on / Popis funkcie zopnúť

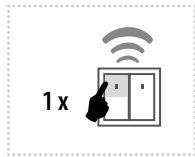

The output contact will be closed by pressing the button.

Výstupný kontakt stlačením tlačidla zopne.

#### Programming / Programovanie

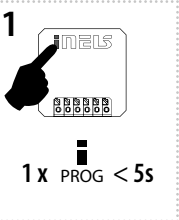

Press of programming button on receiver RFSAI-62B for 3-5 s (RFSAI-11B-SL: press for more than 1 s) will activate receiver RFSAI-62B into programming mode. LED is flashing in 1s interval.  
Stlačením programovacieho tlačidla na prvku RFSAI-62B na dobu 3 - 5s (RFSAI-11B-SL: stlačenie na dobu dlhšiu než 1 sekunda) sa uvedie prvok do programovacieho režimu. LED bliká v intervale 1 sekundy.

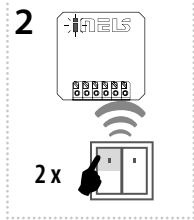

Two presses of your selected button on the RF transmitter assigns the function switch on (must be a lapse of 1s between individual presses).  
Dve stlačenia Vami zvoleného tlačidla na RF ovládači priradia funkciu zopnúť (medzi jednotlivými stlačeniami musí byť oneskorenie 1s).

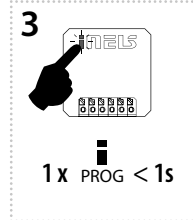

Press of programming button on receiver RFSAI-62B shorter then 1 second will finish programming mode. The LED lights up according to the pre-set memory function.  
Stlačením programovacieho tlačidla na prvku RFSAI-62B na dobu kratšiu ako 1 sekunda sa ukončí programovací režim, LED zasvieti podľa nastavenej pamätevej funkcie.

### Function switch off / Funkcia vypnúť

#### Description of switch off / Popis funkcie vypnúť

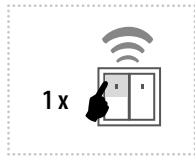

The output contact will be opened by pressing the button.

Výstupný kontakt stlačením tlačidla rozopne.

#### Programming / Programovanie

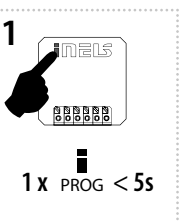

Press of programming button on receiver RFSAI-62B for 3-5 s (RFSAI-61B-SL: press for more than 1 s) will activate receiver RFSAI-62B into programming mode. LED is flashing in 1s interval.  
Stlačením programovacieho tlačidla na prvku RFSAI-62B na dobu 3 - 5s (RFSAI-11B-SL: stlačenie na dobu dlhšiu než 1 sekunda) sa uvedie prvok do programovacieho režimu. LED bliká v intervale 1 sekundy.

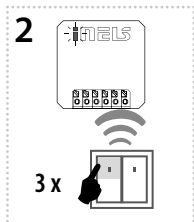

Three presses of your selected button on the RF transmitter assigns the function switch off (must be a lapse of 1s between individual presses).  
Tri stlačenia Vami zvoleného tlačidla na RF ovládači priradia funkciu vypnúť (medzi jednotlivými stlačeniami musí byť oneskorenie 1s).

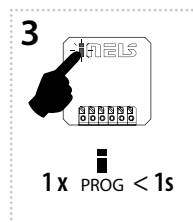

Press of programming button on receiver RFSAI-62B shorter then 1 second will finish programming mode. The LED lights up according to the pre-set memory function.  
Stlačením programovacieho tlačidla na prvku RFSAI-62B na dobu kratšiu ako 1 sekunda sa ukončí programovací režim, LED zasvieti podľa nastavenej pamätevej funkcie.



# RFSAI-62B-SL, RFSAI-61B-SL, RFSAI-11B-SL

- EN Switch unit with input for external button
- SK Spínací prvok so vstupmi pre externé tlačidlá

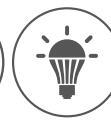

# INEL

RF Control

02-53/2021 Rev.0

## Function impulse relay / Funkcia impulzné relé

### Description of impulse relay / Popis funkcie impulzné relé

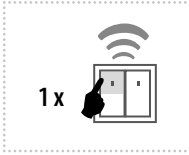

The output contact will be switched to the opposite position by each press of the button. If the contact was closed, it will be opened and vice versa.

Výstupný kontakt sa každým stlačením tlačidla prepne na opačný stav. Ak bol zopnutý - rozopne, pokiaľ bol rozopnutý - zopne.

### Programming / Programovanie

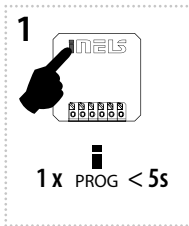

Press of programming button on receiver RFSAI-62B for 3-5 s (RFSAI-61B-SL; press for more than 1 s) will activate receiver RFSAI-62B into programming mode. LED is flashing in 1s interval.

Stlačením programovacieho tlačidla na prvku RFSAI-62B na dobu 3-5s (RFSAI-11B-SL: stlačenie na dobu dlhšiu než 1 sekunda) sa uvedie prvok do programovacieho režimu. LED bliká v intervale 1 sekundy.

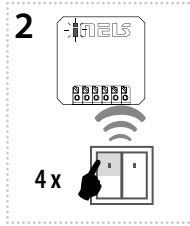

Four presses of your selected button on the RF transmitter assigns the function impulse relay (must be a lapse of 1s between individual presses).

Štyri stlačenia Vami zvoleného tlačidla na RF ovládači priradia funkciu impulzné relé (medzi jednotlivými stlačeniami musí byť oneskorenie 1s).

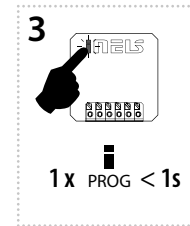

Press of programming button on receiver RFSAI-62B shorter than 1 second will finish programming mode. The LED lights up according to the pre-set memory function.

Stlačením programovacieho tlačidla na prvku RFSAI-62B na dobu kratšiu ako 1 sekunda sa ukončí programovací režim, LED zasvieti podľa nastavenej pamätevej funkcie.

## Function delayed off / Funkcia oneskorený návrat

### Description of delayed off / Popis funkcie oneskorený návrat

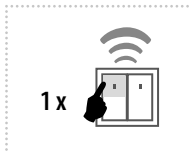

The output contact will be closed by pressing the button and opened after the set time interval has elapsed.

Výstupný kontakt stlačením tlačidla zopne / rozopne po uplynutí nastaveného časového intervalu.

### Programming / Programovanie

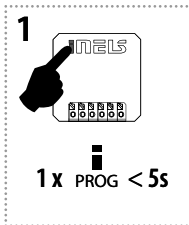

Press of programming button on receiver RFSAI-62B for 3-5 s (RFSAI-61B-SL; press for more than 1 s) will activate receiver RFSAI-62B into programming mode. LED is flashing in 1s interval.

Stlačením programovacieho tlačidla na dobu 3 - 5s (RFSAI-11B-SL: stlačenie na dobu dlhšiu než 1 s) na prvku RFSAI-62B sa prvok uvedie do programovacieho režimu. LED preblikáva v sekundových intervaloch.

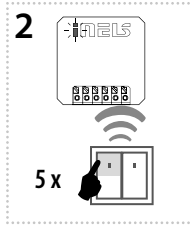

Assignment of the delayed off function is performed by five presses of the selected button on the RF transmitter (must be a lapse of 1s between individual presses).

Požadované priradenie funkcie oneskorený návrat sa vykoná 5-timi stlačeniami zvoleného tlačidla na RF ovládači (medzi jednotlivými stlačeniami musí byť oneskorenie 1s).

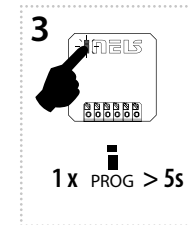

Press of programming button longer than 5 seconds, will activate actuator into timing mode. LED flashes 2x in each 1s interval. Upon releasing the button, the delayed return time starts counting.

Stlačenie programovacieho tlačidla dlhšie ako 5 sekúnd uvedie prvok do časovacieho režimu. LED 2x preblikne v sekundových intervaloch. Po uvoľnení tlačidla sa začne načítavať čas oneskoreného návratu.

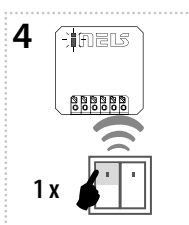

After the desired time has elapsed (range of 2s...60min), the timing mode ends by pressing the button on the RF transmitter, to which the delayed return function is assigned. This stores the set time interval into the actuator memory.

Po odčítaní požadovaného času (v rozmedzí 2s...60min) sa časovací režim ukončí stlačením tlačidla na RF ovládači, ku ktorému je priradená funkcia oneskorený návrat. Tým sa nastavený časový interval uloží do pamäte prvku.

t = 2s ... 60min.

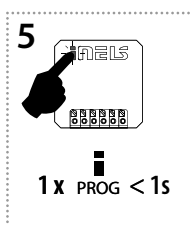

Press of programming button on receiver RFSAI-62B shorter than 1 second will finish programming mode. The LED lights up according to the pre-set memory function.

Programovanie ukončí stlačenie programovacieho tlačidla na prvku RFSAI-62B, kratšie ako 1 sekunda, LED zasvieti podľa nastavenej pamätevej funkcie.



# RFSAI-62B-SL, RFSAI-61B-SL, RFSAI-11B-SL

- EN Switch unit with input for external button
- SK Spínací prvok so vstupmi pre externé tlačidlá

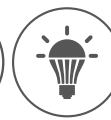

# INEL

RF Control

02-53/2021 Rev.0

## Function delayed on / Funkcia oneskorený rozbeh

### Description of delayed on / Popis funkcie oneskorený rozbeh

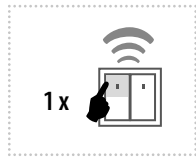

The output contact will be opened by pressing the button and closed after the set time interval has elapsed.

Výstupný kontakt stlačením tlačidla rozopne / zopne po uplynutí nastaveného časového intervalu.

### Programming / Programovanie

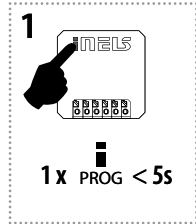

Press of programming button on receiver RFSAI-62B for 3-5 s (RFSAI-61B-SL: press for more than 1s) will activate receiver RFSAI-62B into programming mode. LED is flashing in 1s interval.

Stlačením programovacieho tlačidla na dobu 3 - 5s (RFSAI-11B-SL: stlačenie na dobu dlhšiu než 1s) na prvku RFSAI-62B sa prvok uvedie do programovacieho režimu. LED preblikáva v sekundových intervaloch.

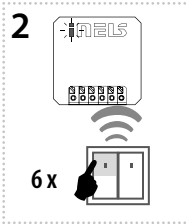

Assignment of the delayed on function is performed by six presses of the selected button on the RF transmitter (must be a lapse of 1s between individual presses).

Požadované priradenie funkcie oneskorený rozbeh sa vykoná 6-timi stlačeniami zvoleného tlačidla na RF ovládači (medzi jednotlivými stlačeniami musí byť oneskorenie 1s).

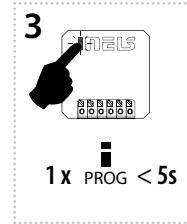

Press of programming button longer than 5 seconds, will activate actuator into timing mode. LED flashes 2x in each 1s interval. Upon releasing the button, the delayed return time starts counting.

Stlačenie programovacieho tlačidla dlhšie ako 5 sekúnd uvedie prvok do časovacieho režimu. LED 2x preblikne v sekundových intervaloch. Po uvoľnení tlačidla sa začne načítat čas funkcie oneskoreného rozbehu.

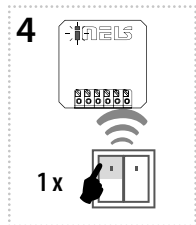

After the desired time has elapsed (range of 2s...60min), the timing mode ends by pressing the button on the RF transmitter, to which the delayed return function is assigned. This stores the set time interval into the actuator memory.

Po odčítaní požadovaného času (v rozmedzí 2s...60min) sa časovací režim ukončí stlačením tlačidla na RF ovládači, ku ktorému je priradená funkcia oneskorený rozbeh. Tým sa nastavený časový interval uloží do pamäte prvku.

t = 2s ... 60min.

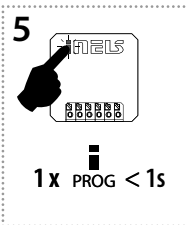

Press of programming button on receiver RFSAI-62B shorter than 1 second will finish programming mode. The LED lights up according to the pre-set memory function.

Programovanie ukončí stlačenie programovacieho tlačidla na prvku RFSAI-62B, kratšie ako 1 sekunda, LED zasvieti podľa nastavenej pamätevej funkcie.

## Programming with RF control units / Programovanie RF systémovými prvkami

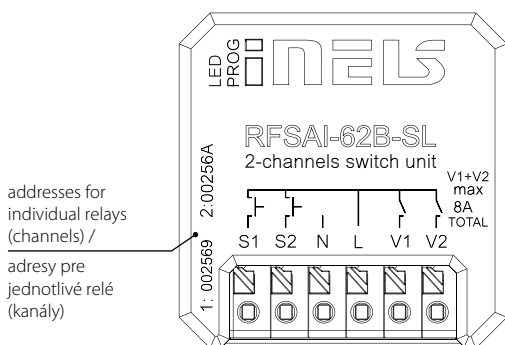

addresses for individual relays (channels) / adresy pre jednotlivé relé (kanály)

Addresses listed on the front side of the actuator are used for programming and controlling the actuator and individual RF channels by control units.

Pre programovanie a ovládanie prvku a jednotlivých kanálov RF systémovými prvkami slúžia adresy, uvedené na prednej strane prvku.



# RFSAI-62B-SL, RFSAI-61B-SL, RFSAI-11B-SL

- EN Switch unit with input for external button
- SK Spínací prvok so vstupmi pre externé tlačidlá



# INEL

RF Control

02-53/2021 Rev.0

## Delete actuator / Mazanie prvku

### Deleting one position of the transmitter / Mazanie jednej pozície ovládača

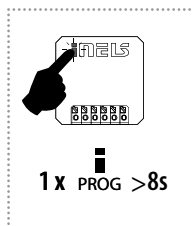

By pressing the programming button on the actuator for 8 seconds (RFSAI-61B-SL: press for 5 second), deletion of one transmitter activates. LED flashes 4x in each 1s interval. Pressing the required button on the transmitter deletes it from the actuator's memory. To confirm deletion, the LED will confirm with a flash long and the component returns to the operating mode. The memory status is not indicated. Deletion does not affect the pre-set memory function.

Stlačením programovacieho tlačidla na prvku RFSAI-62B na dobu 8 sekúnd (RFSAI-11B-SL: stlačenie na dobu 5 sekúnd) sa aktivuje mazanie jedného ovládača. LED 4x preblikne v sekundovom intervale.

Stlačenie tlačidla na ovládači ho z pamäte prvku vymaže. Ak chcete potvrdiť vymazanie, LED dióda bude dlho blikať a prvok sa vráti do prevádzkového režimu. Stav pamäte nie je označený. Mazanie nemá vplyv na nastavenú pamäťovú funkciu.

### Deleting the entire memory / Vymazanie celej pamäte

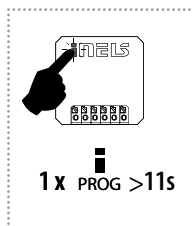

By pressing the programming button on the actuator for 11 seconds (RFSAI-61B-SL: press for more than 8 second), deletion occurs of the actuator's entire memory. LED flashes 4x in each 1s interval. The actuator goes into the programming mode, the LED flashes in 0.5s intervals (max. 4 min.). You can return to the operating mode by pressing the Prog button for less than 1s. The LED lights up according to the pre-set memory function and the component returns to the operating mode. Deletion does not affect the pre-set memory function.

Stlačením programovacieho tlačidla na prvku RFSAI-62B na dobu 11 sekúnd (RFSAI-11B-SL: stlačenie na dobu 8 sekúnd) sa vymaže celá pamäť prvku. LED 4x preblikne v sekundovom intervale.

Prvok prejde do programovacieho režimu, LED bliká v 0.5s intervaloch (max. 4 min.). Návrat do prevádzkového režimu vykonáte stlačením Prog tlačidla na dobu kratšiu ako 1s. LED zasvieti podľa nastavenej pamäťovej funkcie a prvok sa vráti do prevádzkového režimu. Mazanie nemá vplyv na nastavenú pamäťovú funkciu.

## Selecting the memory function / Voľba pamäťovej funkcie

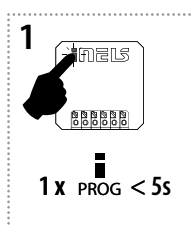

Press of programming button on receiver RFSAI-62B for 3-5 second (RFSAI-61B-SL: press for 1 second) will activate receiver RFSAI-62B into programming mode. LED is flashing in 1s interval.

Stlačením programovacieho tlačidla na dobu 3-5 sekundy na prvku RFSAI-62B (RFSAI-11B-SL: stlačenie na dobu 1 sekundy) sa RF prvok uvedie do programovacieho režimu. LED preblikáva v sekundových intervaloch.

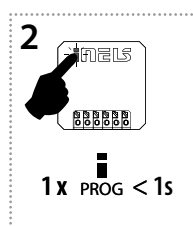

Pressing the programming button on the RFSAI-62B receiver for less than 1 second will finish the programming mode, this will reverse the memory function. The LED lights up according to the current pre-set memory function. The set memory function is saved. Every other change is made in the same way.

Programovanie ukončí stlačenie programovacieho tlačidla na RF prvku RFSAI-62B, kratšie ako 1 sekunda, tým dôjde ku zmene pamäťovej funkcie na opačnú. LED zasvieti podľa aktuálne nastavenej pamäťovej funkcie. Nastavená pamäťová funkcia sa uloží. Každá ďalšia zmena nastavenia sa vykoná rovnakým spôsobom.

### • Memory function on:

- For functions 1-4, these are used to store the last state of the relay output before the supply voltage drops, the change of state of the output to the memory is recorded 15 seconds after the change.
- For functions 5-6, the target state of the relay is immediately entered into the memory after the delay, after re-connecting the power, the relay is set to the target state.

### • Memory function off:

When the power supply is reconnected, the relay remains off.

### • Zapnutá pamäťová funkcia:

- U funkcií 1-4 slúži na uloženie posledného stavu výstupu relé pred výpadkom napájacieho napätia, zmena stavu výstupu sa do pamäti zapíše po 15s od zmeny.
- U funkcií 5-6 sa okamžite zapíše do pamäti cieľový stav relé po odčakaní oneskorenia, po opätovnom pripojení napájania sa relé nastaví do cieľového stavu.

### • Vypnutá pamäťová funkcia:

Po opätovnom pripojení napájania relé zostane vypnuté.

The external button **RFSAI-62B-SL** is programmed in the same way as for wireless. **RFSAI-11B-SL** it is not programmed, it has a fixed function.

Externé tlačidlo **RFSAI-62B-SL** sa programuje tak isto ako bezdrôtové. **U RFSAI-11B-SL** sa neprogramuje, má pevne pridelenú funkciu.



# RFSAI-62B-SL, RFSAI-61B-SL, RFSAI-11B-SL

- EN Switch unit with input for external button
- SK Spínací prvok so vstupmi pre externé tlačidlá

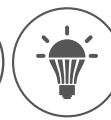

# iNELS

RF Control

02-53/2021 Rev.0

## Technical parameters / Technické parametre

		RFSAI-11B-SL	RFSAI-61B-SL	RFSAI-62B-SL
Supply voltage:	Napájacie napätie:	230 V AC		
Supply voltage frequency:	Frekvencia napájacieho napätia:	50-60 Hz		
Apparent input:	Príkon zdaniľivý:	7 VA / $\cos \varphi = 0.1$		
Dissipated power:	Príkon stratový:	0.7 W		
Supply voltage tolerance:	Tolerancia napáj. napätia:	+10 %; -15 %		
Output	Výstup			
Number of contacts:	Počet kontaktov:	1x switching / 1x spínací	2xswitching/ 2x spínací	
Rated current:	Menovitý prúd:	8 A / AC1		
Switching power:	Spínaný výkon:	2000 VA / AC1		
Peak current:	Špičkový prúd:	10 A / <3 s		
Switching voltage:	Spínané napätie:	250 V AC1		
Mechanical service life:	Mechanická životnosť:	1x10 <sup>7</sup>		
Electrical service life (AC1):	Elektrická životnosť (AC1):	1x10 <sup>5</sup>		
Control	Ovládanie			
Wireless:	Bezdrôtovo:	25-channels/25 kanálov	2 x 12-channels/2 x 12 kanály	
Number of functions:	Počet funkcií:	1	6	6
Communication protocol:	Komunikačný protokol:	RFIO2		
Frequency:	Frekvencia:	866–922 MHz (for more information see p. 74)/ 866–922 MHz (viz str. 74)		
Repeater function:	Funkcia repeater:	yes/ áno		
Manual control:	Manuálne ovládanie:	button PROG (ON/OFF)/ tlačidlo PROG (ON/OFF)		
External button / switch: Range:	Externé tlačidlo:	yes/ áno		
Other data	Dosah:	in open space up to 200 m/na voľnom priestranstve až 200 m		
Operating temperature:	Ďalší údaje			
Operating position:	Pracovná teplota:	-15 až + 50 °C		
Operating position:	Pracovná poloha:	any/ ľubovoľná		
Mounting:	Upevnenie:	free at lead-in wires/ voľné na prívodných vodičoch		
Protection:	Krytie:	IP40		
Overvoltage category:	Kategória prepätia:	III.		
Contamination degree:	Stupeň znečistenia:	2		
Connection:	Pripojenie:	screwless terminals/bezskrútkové svorky		
Connecting conductor:	Vývody (drôt CY, prierez):	0.2-1.5 mm <sup>2</sup> solid/flexible/ 0.2-1.5 mm <sup>2</sup> pevný/pružný		
Dimensions:	Rozmer:	43 x 44 x 22 mm		
Weight:	Hmotnosť:	31g	45 g	
Related standards:	Súvisiace normy:	EN 60730, EN 63044, EN 300 220, EN 301 489		

\* Control button input is at the supply voltage potential.

### Attention:

When you install iNELS RF Control system, you have to keep minimal distance 1 cm between each units. Between the individual commands must be an interval of at least 1s.

### Warning

Instruction manual is designated for mounting and also for user of the device. It is always a part of its packing. Installation and connection can be carried out only by a person with adequate professional qualification upon understanding this instruction manual and functions of the device, and while observing all valid regulations. Trouble-free function of the device also depends on transportation, storing and handling. In case you notice any sign of damage, deformation, malfunction or missing part, do not install this device and return it to its seller. It is necessary to treat this product and its parts as electronic waste after its lifetime is terminated. Before starting installation, make sure that all wires, connected parts or terminals are de-energized. While mounting and servicing observe safety regulations, norms, directives and professional, and export regulations for working with electrical devices. Do not touch parts of the device that are energized – life threat. Due to transmissivity of RF signal, observe correct location of RF components in a building where the installation is taking place. RF Control is designated only for mounting in interiors. Devices are not designated for installation into exteriors and humid spaces. The must not be installed into metal switchboards and into plastic switchboards with metal door – transmissivity of RF signal is then impossible. RF Control is not recommended for pulleys etc. – radiofrequency signal can be shielded by an obstruction, interfered, battery of the transceiver can get flat etc. and thus disable remote control.

\* Vstup ovládacieho tlačidla je na potenciáli sieťového napájacieho napätia.

### Upozornenie:

Pri inštalácii systému iNELS RF Control musí byť dodržaná minimálna vzdialenosť medzi jednotlivými prvkami 1 cm. Medzi jednotlivými povelmi musí byť rozstup minimálne 1s.

### Varovanie

Návod na použitie je určený pre montáž a pre užívateľa zariadenia. Návod je vždy súčasťou balenia. Inštaláciu a pripojenie môžu vykonávať iba pracovníci s príslušnou odbornou kvalifikáciou, pri dodržaní všetkých platných predpisov, ktorí sa dokonale zoznámili s týmto návodom a funkciou prvku. Bezproblémová funkcia prvku je tiež závislá na predchádzajúcom spôsobe transportu, skladovania a zaobchádzania. Pokiaľ objavíte akékoľvek známky poškodenia, deformácie, nefunkčnosti alebo chýbajúci diel tento prvok neinštalujte a reklamujte ho u predajcu. S prvkom či jeho časťami sa musí po ukončení životnosti zaobchádzať ako s elektronickým odpadom. Pred začatím inštalácie sa uistite, že všetky vodiče, pripojené diely či svorky sú bez napätia. Pri montáži a údržbe je nutné dodržiavať bezpečnostné predpisy, normy, smernice a odborné ustanovenia pre prácu s elektrickými zariadeniami. Nedotýkajte sa častí prvku, ktoré sú pod napätím - nebezpečenstvo ohrozenia života. Z dôvodu priepustnosti RF signálu dbajte na správne umiestnenie RF prvkov v budove, kde sa bude inštalácia prevádzkať. RF Control je určený iba pre montáž do vnútorných priestorov. Prvky nie sú určené pre inštaláciu do vonkajších a vlhkých priestorov, nesmú byť inštalované do kovových rozvádzačov a do plastových rozvádzačov s kovovými dverami - znemožní sa tak priepustnosť rádiového signálu. RF Control sa neodporúča pre ovládanie prístrojov zaisťujúcich životnú funkciu alebo pre ovládanie rizikových zariadení ako sú napr. čerpadlá, el. ohrievače bez termostatu, výťahy, kladkostroje a pod. - rádiový prenos môže byť tiený prekážkou, rušený, batéria vysielača môže byť vybitá a pod., a tým môže byť diaľkové ovládanie znemožnené.

ELKO EP declares that the RFSAI-xxB-SL type of equipment complies with Directives 2014/53/EU, 2011/65/EU, 2015/863/EU and 2014/35/EU. The full EU Declaration of Conformity is at:

<https://www.elkoep.com/switching-units-with-inputs-for-external-buttons----rfsai-11b-sl>  
<https://www.elkoep.com/switching-units-with-inputs-for-external-buttons----rfsai-61b-sl>  
<https://www.elkoep.com/switching-units-with-inputs-for-external-buttons----rfsai-62b-sl>  
 ELKO EP, s.r.o., Palackého 493, 769 01 Holešov, Vsetuly, Czech Republic  
 Tel.: +420 573 514 211, e-mail: elko@elkoep.com, www.elkoep.com