

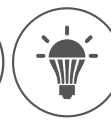

RFSAI-62B-SL, RFSAI-61B-SL, RFSAI-11B-SL

EN Switch unit with input for external button

RU / UA Коммутационный элемент с входами для внешних кнопок



iNELS

RF Control

02-53/2021 Rev.0

Characteristics / Характеристики

- The switching component with one/two output relays is used to control appliances and lights. Switches/buttons connected to the wiring can be used for control.
- They can be combined with Detectors, Controllers or iNELS RF Control System Components.
- The BOX version offers installation directly in the installation box, ceiling or cover of the controlled appliance. Easy installation thanks to screwless terminals.
- It allows the connection of switched loads with a total sum of 8 A (2000 W).
- Functions: for RFSAI 61B-SL and RFSAI 62B-SL - pushbutton, impulse relay and time functions of delayed start or return with time setting 2 s-60 min. Any function can be assigned to each output relay. For RFSAI-11B-SL, the button has a fixed function - ON / OFF.
- The external button is assigned in the same way as the wireless one.
- Each of the outputs can be controlled by up to 12/12 channels (1-channel represents one button on the controller). Up to 25 channels for RFSAI-61B-SL and RFSAI-11B-SL.
- The programming button on the component also serves as a manual output control.
- Possibility to set the output status memory in case of failure and subsequent power recovery.
- The elements of the repeater can be set for the components via the RFAF / USB service device, PC, application.
- Range up to 200 m (outdoors), in case of insufficient signal between the controller and the device, use the RFRP-20 signal repeater or component with the RFIO2 protocol that support this function.
- Communication with bidirectional RFIO2 protocol.
- The contact material of the AgSnO₂ relay enables switching of light ballasts.

- Коммутирующий элемент с двумя выходными реле служит для управления электроприборами и источниками света. К внешним клеммам можно подключить две имеющиеся в электропроводке кнопки.
- Можно комбинировать с Датчиками, Управляющими или Системными элементами iNELS RF Control.
- Исполнение BOX для монтажа непосредственно в монтажную коробку, в потолок или в корпус управляемого устройства.
- Позволяет подключать коммутационные нагрузки общей суммой 8 А (2000 Вт).
- Функции: кнопка, импульсное реле и временная функция отложенного включения или выключения с временной настройкой 2 сек - 60 мин. К каждому входному реле можно добавить выбранную функцию.
- Внешняя кнопка запрограммирована как беспроводная.
- Вход гальванически не изолирован.
- Каждый из выходов может управляться до 12/12 каналами (1 канал соответствует одной кнопке на управляющем элементе).
- Кнопка Prog на элементе также служит для ручного управления выходом.
- Состояние памяти может быть восстановлено в случае сбоя питания.
- В элементах, обозначенных как iNELS RF Control² (RFIO²) можно настроить функцию репитера (повторителя сигнала) с помощью сервисного устройства RFAF/USB.
- Дистанция до 200 м (на открытом пространстве), в случае недостаточного сигнала, можно использовать повторитель сигнала RFRP-20 или элементы с протоколом RFIO², которые поддерживают данную функцию.
- Рабочая частота сигнала с двусторонним протоколом iNELS RF Control² (RFIO²).

Assembly / Монтаж

mounting in an installation box /
(even under the existing button / switch)

установка в монтажную коробку
(под существующую кнопку / выключатель)

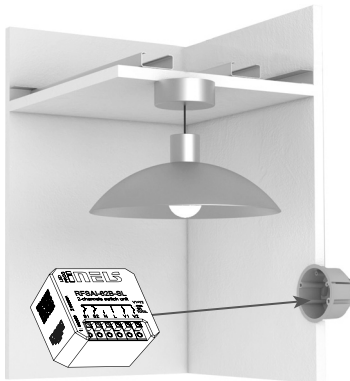

mounting into the light cover /

монтаж в корпус светильника

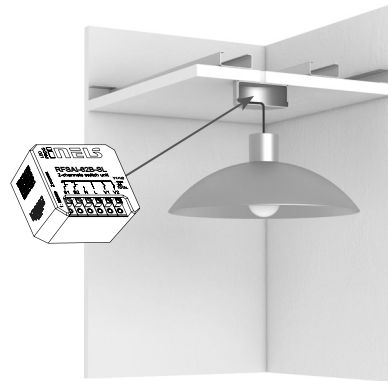

ceiling mounted /

монтаж в потолок

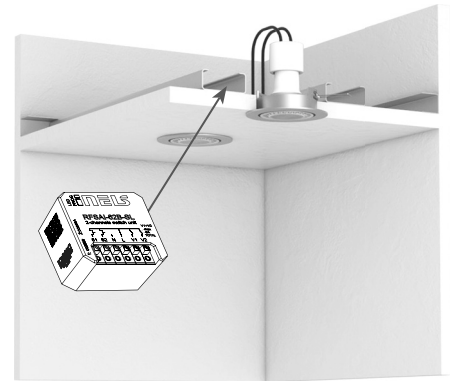

Connection / Подключение

RFSAI-61B-SL

RFSAI-62B-SL

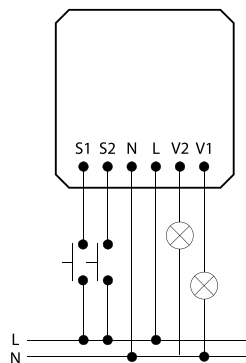
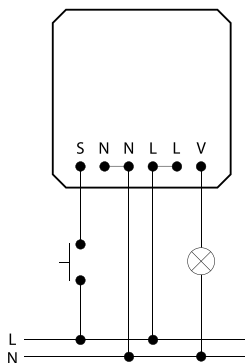

Screwless terminals /

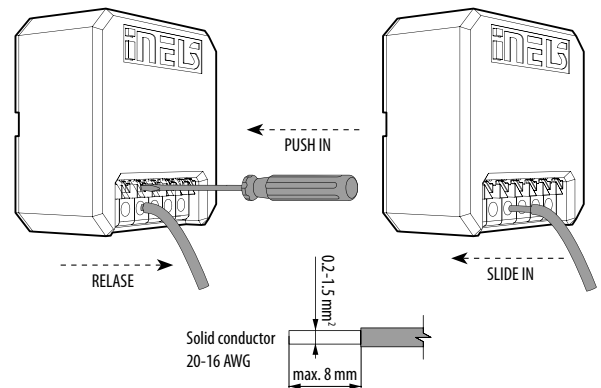



RFSAI-62B-SL, RFSAI-61B-SL, RFSAI-11B-SL

EN Switch unit with input for external button

RU / UA Коммутационный элемент с входами для внешних кнопок

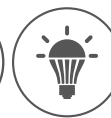

iNELS

RF Control

02-53/2021 Rev.0

Radio frequency signal penetration through various construction materials /

Прохождение радиочастотного сигнала через материалы

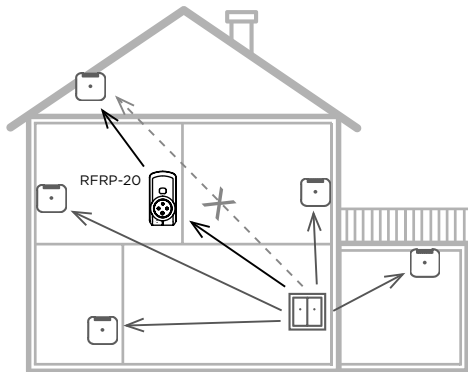

60 - 90 %	80 - 95 %	20 - 60 %	0 - 10 %	80 - 90 %
brick walls	wooden structures with plaster boards	reinforced concrete	metal partitions	common glass
кирпичные стены	деревянные конструкции, гипсокартон	железобетон	металлические перегородки	обычное стекло

Indication, manual control / Индикация, ручное управление

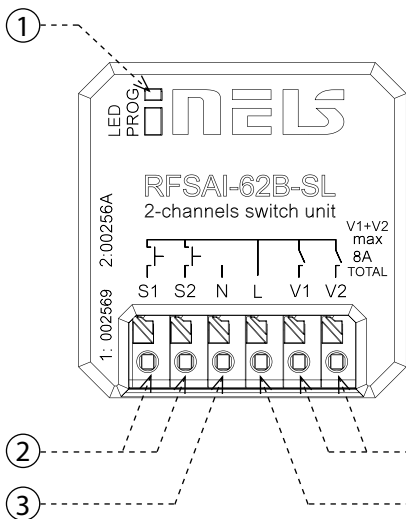

1. LED / PROG button

- LED green V1 - device status indication for output 1
- LED red V2 - device status indication for output 2.
- Indicators of memory function:
 - On - LED blinks x 3.
 - Off - The LED lights up once for a long time.
- Manual control is performed by pressing the PROG button for <math>t < 1s</math>.
- Programming is performed by pressing the PROG button for 3-5s.

1. LED / кнопка PROG

- LED STATUS OUT1 - индикация состояния устройства для канала 1
- LED STATUS OUT2 - индикация состояния устройства для канала 2.
- Индикация функций памяти:
 - включено: LED 3x мигания.
 - выключено: LED 1x долгое свечение.
- Ручное управление: нажатием кнопки PROG <math>t < 1</math> сек.
- Программирование: нажатием кнопки PROG 3-5 сек.

2. Terminal block - connection for external button
3. Terminal block - connecting the neutral conductor
4. Terminal block - load connection with the sum of the total current 8A (eg V1=6A, V2=2A)
5. Terminal block for connecting the phase conductor

2. Клеммная плата - для подключения внешней кнопки.
3. Клеммная колодка для подключения нулевого провода
4. Клеммная колодка для подключения нагрузки с общей суммой тока 8А (напр., V1 = 6А, V2 = 2А)
5. Клеммная колодка для подключения фазного провода

In the programming and operating mode, the LED on the component lights up at the same time each time the button is pressed - this indicates the incoming command.

В режиме программирования и удаления светодиода на устройстве загорается одновременно с каждым нажатием, что указывает на прием команды.

* RFSAI-61B-SL: one output contact, status indication by red LED

* RFSAI-11B-SL: один выходной контакт, индикация состояния красным LED

Use a suitable tool (paper clip, screwdriver) to push on the control pin. The batteries are raised and the programming button is released.

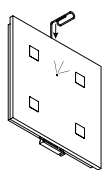

Используйте подходящий инструмент (канцелярскую скрепку, отвертку), чтобы надавить на управляющий штифт. Батареи подняты, а кнопка программирования отпущена.

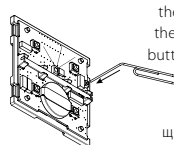

After removing the control flaps, the programming button is accessible.

После снятия щитков управления становится доступной кнопка программирования.

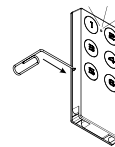

The programming button is operated with a suitable thin tool.

Кнопка программирования управляется подходящим тонким инструментом.

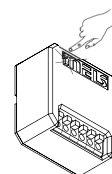

Compatibility / Совместимость

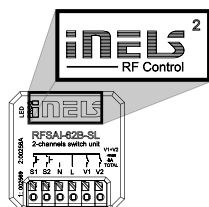

The device can be combined with all system components, controls and devices of iNELS RF Control and iNELS RF Control². The detector can be assigned an iNELS RF Control² (RFIO²) communication protocol.

Элемент можно комбинировать со всеми системными, управляющими и другими элементами системы iNELS RF Control a iNELS RF Control². К элементу можно присоединить датчики с коммуникационным протоколом iNELS RF Control² (RFIO²).

Channel selection / Выбор канала

Channel selection (RFSAI-62B-SL) is done by pressing the PROG buttons for 1-3s. RFSAI-61B-SL: press for more than 1 second. After button release, LED is flashing indicating the output channel: red (1) or green (2). All other signals are indicated by corresponding color of LED for each channel.

Выбор канала осуществляется нажатием кнопки PROG на 1-3сек. RFSAI-11B-SL: нажать и удерживать более 1 секунды. После того, как Вы отпустите кнопку, мигнет красный или зеленый LED, сигнализирующий выходной канал. Все остальные сигнализации обозначается соответствующим цветом LED.

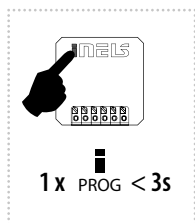



RFSAI-62B-SL, RFSAI-61B-SL, RFSAI-11B-SL

EN Switch unit with input for external button
RU / UA Коммутационный элемент с входами для внешних кнопок



INEL
RF Control

02-53/2021 Rev.0

Functions and programming with RF transmitters / Функции и программирование RF выключателя

Function button / Функция кнопки

Description of button / Описание функции кнопки

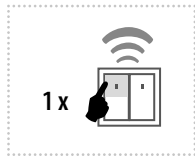

The output contact will be closed by pressing the button and opened by releasing the button.
For the correct execution of individual commands (press = closing / releasing the button = opening), the time delay between these commands must be a min of 1s (press - delay 1s - release).

Нажав кнопку выходной контакт замкнете, отпустив кнопку - разомкнете.
Для правильного выполнения отдельных команд (нажатие = замыкание / отпускание кнопки = размыкание), задержка между этими командами должна быть мин. 1с (нажатие - задержка 1с - отпускание кнопки).

Programming / Программирование

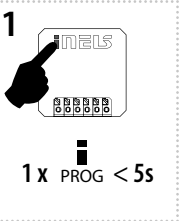

Press of programming button on receiver RFSAI-62B for 3-5 s (RFSAI-61B-SL: press for more than 1 s) will activate receiver RFSAI-62B into programming mode. LED is flashing in 1s interval.

Нажатием кнопки Prog на элементе RFSAI-62B от 3 до 5 сек. (RFSAI-11B-SL: нажать и удерживать более 1 секунды.) переведите элемент в режим программирования. LED мигает с интервалом в 1 сек.

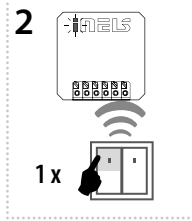

Select and press one button on wireless switch, to this button will be assigned function Button.

Нажатие выбранной кнопки на RF выключателе добавит функцию кнопки.

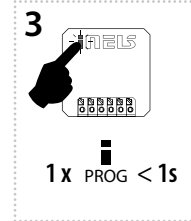

Press of programming button on receiver RFSAI-62B shorter than 1 second will finish programming mode. The LED lights up according to the pre-set memory function.

Завершите программирование нажатием (< 1 сек) кнопки Prog на элементе RFSAI-62B. LED загорается в соответствии с установленной функцией памяти.

Function switch on / Функция "включить"

Description of switch on / Описание функции "включить"

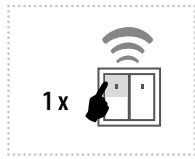

The output contact will be closed by pressing the button.

Выходной контакт нажатием кнопки замкнется.

Programming / Программирование

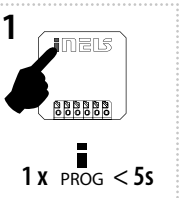

Press of programming button on receiver RFSAI-62B for 3-5 s (RFSAI-11B-SL: press for more than 1 s) will activate receiver RFSAI-62B into programming mode. LED is flashing in 1s interval.

Нажатием кнопки Prog на элементе RFSAI-62B от 3 до 5 сек. (RFSAI-11B-SL: нажать и удерживать более 1 секунды.) переведите элемент в режим программирования. LED мигает с интервалом в 1 сек.

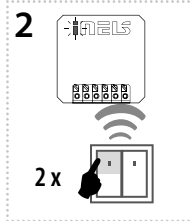

Two presses of your selected button on the RF transmitter assigns the function switch on (must be a lapse of 1s between individual presses).

Два нажатия выбранной кнопки на RF выключателе (с интервалом не более 1 сек) добавят функцию "включить".

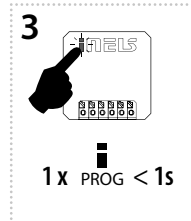

Press of programming button on receiver RFSAI-62B shorter than 1 second will finish programming mode. The LED lights up according to the pre-set memory function.

Завершите программирование нажатием (< 1 сек) кнопки Prog на элементе RFSAI-62B. LED загорается в соответствии с установленной функцией памяти.

Function switch off / Функция "выключить"

Description of switch off / Описание функции "выключить"

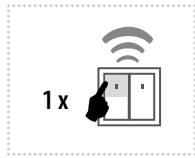

The output contact will be opened by pressing the button.

Выходной контакт нажатием кнопки разомкнется.

Programming / Программирование

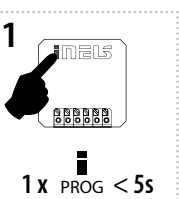

Press of programming button on receiver RFSAI-62B for 3-5 s (RFSAI-61B-SL: press for more than 1 s) will activate receiver RFSAI-62B into programming mode. LED is flashing in 1s interval.

Нажатием кнопки Prog на элементе RFSAI-62B от 3 до 5 сек. (RFSAI-11B-SL: нажать и удерживать более 1 секунды.) переведите элемент в режим программирования. LED мигает с интервалом в 1 сек.

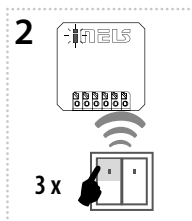

Three presses of your selected button on the RF transmitter assigns the function switch off (must be a lapse of 1s between individual presses).

Три нажатия выбранной кнопки на RF выключателе (с интервалом не более 1 сек) добавят функцию "выключить".

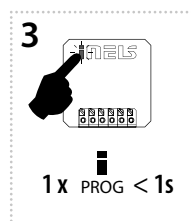

Press of programming button on receiver RFSAI-62B shorter than 1 second will finish programming mode. The LED lights up according to the pre-set memory function.

Завершите программирование нажатием (< 1 сек) кнопки Prog на элементе RFSAI-62B. LED загорается в соответствии с установленной функцией памяти.



RFSAI-62B-SL, RFSAI-61B-SL, RFSAI-11B-SL

EN Switch unit with input for external button

RU / UA Коммутационный элемент с входами для внешних кнопок

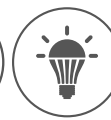

INEL

RF Control

02-53/2021 Rev.0

Function impulse relay / Функция "импульсное реле"

Description of impulse relay / Описание функции "импульсное реле"

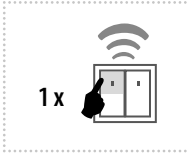

The output contact will be switched to the opposite position by each press of the button. If the contact was closed, it will be opened and vice versa.

Каждым нажатием кнопки выходной контакт переключается в обратное положение. Если был замкнут - разомкнет, если был разомкнут - замкнет.

Programming / Программирование

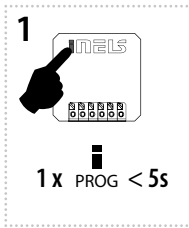

Press of programming button on receiver RFSAI-62B for 3-5 s (RFSAI-61B-SL; press for more than 1 s) will activate receiver RFSAI-62B into programming mode. LED is flashing in 1s interval.

Нажатием кнопки Prog на элементе RFSAI-62B от 3 до 5 сек. (RFSAI-11B-SL: нажать и удерживать более 1 секунды) переведите элемент в режим программирования. LED мигает с интервалом в 1 сек.

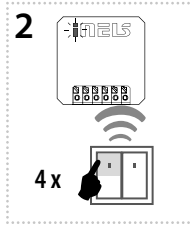

Four presses of your selected button on the RF transmitter assigns the function impulse relay (must be a lapse of 1s between individual presses).

Четыре нажатия выбранной кнопки на RF выключателе (с интервалом не более 1 сек) добавят функцию "импульсное реле".

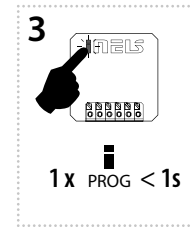

Press of programming button on receiver RFSAI-62B shorter than 1 second will finish programming mode. The LED lights up according to the pre-set memory function.

Завершите программирование нажатием (< 1 сек) кнопки Prog на элементе RFSAI-62B. LED загорается в соответствии с установленной функцией памяти.

Function delayed off / Функция "отложенное выключение"

Description of delayed off / Описание функции "отложенное выключение"

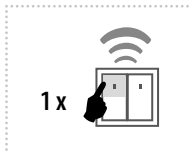

The output contact will be closed by pressing the button and opened after the set time interval has elapsed.

Нажатием кнопки выходной контакт замкнется / разомкнется по истечению заданного временного интервала.

Programming / Программирование

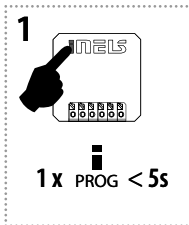

Press of programming button on receiver RFSAI-62B for 3-5 s (RFSAI-61B-SL; press for more than 1 s) will activate receiver RFSAI-62B into programming mode. LED is flashing in 1s interval.

Нажатием кнопки Prog на элементе RFSAI-62B от 3 до 5 сек. (RFSAI-11B-SL: нажать и удерживать более 1 секунды) переведите элемент в режим программирования. LED мигает с интервалом в 1 сек.

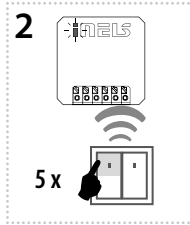

Assignment of the delayed off function is performed by five presses of the selected button on the RF transmitter (must be a lapse of 1s between individual presses).

Пять нажатий выбранной кнопки на RF выключателе (с интервалом не более 1сек) добавят функцию "отложенное выключение".

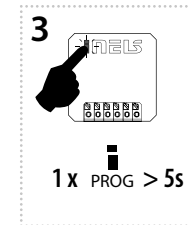

Press of programming button longer than 5 seconds, will activate actuator into timing mode. LED flashes 2x in each 1s interval. Upon releasing the button, the delayed return time starts counting.

Удержание кнопки Prog (> 5 сек) переведет элемент во временной режим. LED 2 раза мигнет в секундных интервалах. При отпускании кнопки, начнется отсчет времени отложенного выключения.

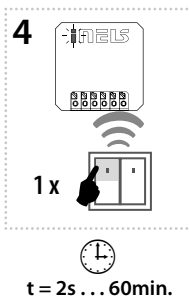

After the desired time has elapsed (range of 2s...60min), the timing mode ends by pressing the button on the RF transmitter, to which the delayed return function is assigned. This stores the set time interval into the actuator memory.

После завершения выбора времени (2 с ... 60 мин.) на таймере, выйдите из временного режима нажатием на RF выключателе кнопки, к которой добавлена функция "отложенное выключение". Настроенный часовой интервал сохранится в памяти элемента.

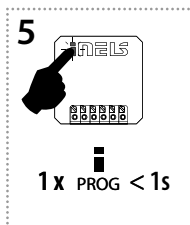

Press of programming button on receiver RFSAI-62B shorter than 1 second will finish programming mode. The LED lights up according to the pre-set memory function.

Завершите программирование нажатием (< 1 сек) кнопки Prog на элементе RFSAI-62B. LED загорается в соответствии с установленной функцией памяти.



RFSAI-62B-SL, RFSAI-61B-SL, RFSAI-11B-SL

EN Switch unit with input for external button

RU / UA Коммутационный элемент с входами для внешних кнопок

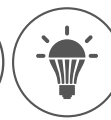

INEL

RF Control

02-53/2021 Rev.0

Function delayed on / Функция "отложенное включение"

Description of delayed on / Описание функции "отложенное включение"

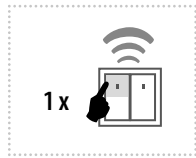

The output contact will be opened by pressing the button and closed after the set time interval has elapsed.

Нажатием кнопки выходной контакт замкнется / разомкнется по истечению заданного временного интервала.

Programming / Программирование

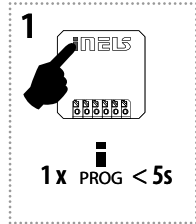

Press of programming button on receiver RFSAI-62B for 3-5 s (RFSAI-61B-SL: press for more than 1s) will activate receiver RFSAI-62B into programming mode. LED is flashing in 1s interval.

Нажатием кнопки Prog на элементе RFSAI-62B от 3 до 5 сек. (RFSAI-11B-SL: нажать и удерживать более 1 секунды) переведите элемент в режим программирования. LED мигает с интервалом в 1 сек.

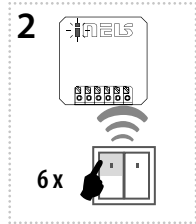

Assignment of the delayed on function is performed by six presses of the selected button on the RF transmitter (must be a lapse of 1s between individual presses).

Шесть нажатий выбранной кнопки на RF выключателе (с интервалом не более 1 сек) добавят функцию "отложенное включение".

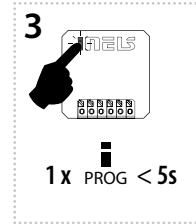

Press of programming button longer than 5 seconds, will activate actuator into timing mode. LED flashes 2x in each 1s interval. Upon releasing the button, the delayed return time starts counting.

Удержание кнопки Prog (> 5 сек) переведет элемент во временной режим. LED 2 раза мигнет в секундных интервалах. При отпускании кнопки, начнется отсчет времени отложенного включения.

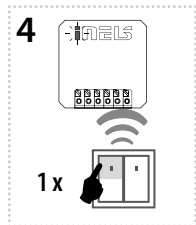

After the desired time has elapsed (range of 2s...60min), the timing mode ends by pressing the button on the RF transmitter, to which the delayed return function is assigned. This stores the set time interval into the actuator memory.

После завершения выбора времени (2 с... 60 мин.) на таймере, выйдите из временного режима нажатием на RF выключателе кнопки, к которой добавлена функция "отложенное выключение". Настроенный часовой интервал сохранится в памяти элемента.

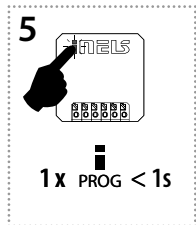

Press of programming button on receiver RFSAI-62B shorter than 1 second will finish programming mode. The LED lights up according to the pre-set memory function.

Завершите программирование нажатием (< 1 сек) кнопки Prog на элементе RFSAI-62B. LED загорается в соответствии с установленной функцией памяти.

t = 2s ... 60min.

Programming with RF control units / Программирование системных RF элементов

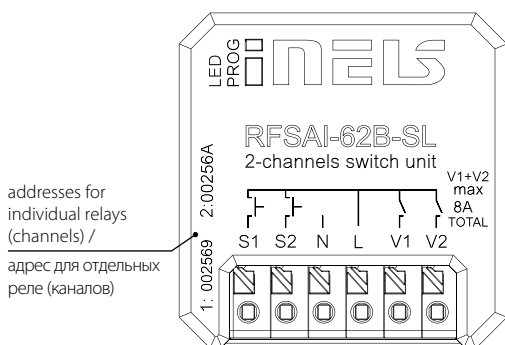

addresses for individual relays (channels) / адрес для отдельных реле (каналов)

Addresses listed on the front side of the actuator are used for programming and controlling the actuator and individual RF channels by control units.

Для программирования и управления элементом и отдельными каналами RF системными элементами служит адрес, размещенный на передней стороне устройства.



RFSAI-62B-SL, RFSAI-61B-SL, RFSAI-11B-SL

EN Switch unit with input for external button
RU / UA Коммутационный элемент с входами для внешних кнопок

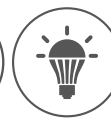

INEL
RF Control

02-53/2021 Rev.0

Delete actuator / Удаление элементов

Deleting one position of the transmitter / Удаление одной позиции

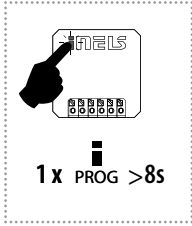

By pressing the programming button on the actuator for 8 seconds (RFSAI-61B-SL: press for 5 second), deletion of one transmitter activates. LED flashes 4x in each 1s interval. Pressing the required button on the transmitter deletes it from the actuator's memory. To confirm deletion, the LED will confirm with a flash long and the component returns to the operating mode. The memory status is not indicated. Deletion does not affect the pre-set memory function.

Нажатие кнопки Prog на элементе RFSAI-62B > 8 сек (RFSAI-11B-SL: нажать и удерживать 5 секунды) активирует удаление одного элемента управления. Сигнальный LED мигнет 4 раза в секундном интервале. Нажатие кнопки на элементе управления удалит его из памяти. В качестве подтверждения удаления из памяти светодиод мигнет длинным импульсом и элемент вернется в рабочее состояние. Состояние памяти не включено. Удаление не влияет на настроенную функцию памяти.

Deleting the entire memory / Очистка всей памяти

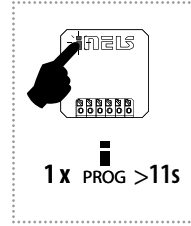

By pressing the programming button on the actuator for 11 seconds (RFSAI-61B-SL: press for more than 8 second), deletion occurs of the actuator's entire memory. LED flashes 4x in each 1s interval. The actuator goes into the programming mode, the LED flashes in 0.5s intervals (max. 4 min.). You can return to the operating mode by pressing the Prog button for less than 1s. The LED lights up according to the pre-set memory function and the component returns to the operating mode. Deletion does not affect the pre-set memory function.

Нажатие кнопки Prog на элементе RFSAI-62B > 11 сек (RFSAI-11B-SL: загрузка и поддержание 8 секунды) очистит всю память элемента. Сигнальный LED мигнет 4 раза в секундном интервале. Элемент перейдет в программирующий режим. LED мигает с интервалом 0.5 сек (макс. 4 мин.). Нажатием кнопки Prog (< 1 сек) вернуться в рабочий режим. LED загорится в соответствии с установленной функцией памяти и элемент вернется в рабочий режим. Удаление не влияет на настроенную функцию памяти.

Selecting the memory function / Выбор функции памяти

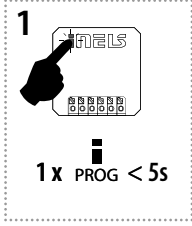

Press of programming button on receiver RFSAI-62B for 3-5 seconds (RFSAI-61B-SL: press for 1 second) will activate receiver RFSAI-62B into programming mode. LED is flashing in 1s interval.

Нажатием кнопки Prog на элементе RFSAI-62B 3-5 сек. (RFSAI-11B-SL: загрузка и поддержание 1 секунды) переведите элемент в режим программирования. LED мигает с интервалом в 1 сек.

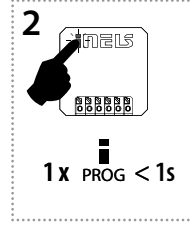

Pressing the programming button on the RFSAI-62B receiver for less than 1 second will finish the programming mode, this will reverse the memory function. The LED lights up according to the current pre-set memory function. The set memory function is saved. Every other change is made in the same way.

Нажатие и удержание программирующей кнопки на элементе RFSAI-62B менее 1 секунды завершит режим программирования, что изменит функцию памяти на противоположную. LED загорится в соответствии с актуальной функцией памяти. Настроенная функция памяти сохраняется. Каждое дальнейшее изменение настроек проводится аналогичным способом.

• Memory function on:

- For functions 1-4, these are used to store the last state of the relay output before the supply voltage drops, the change of state of the output to the memory is recorded 15 seconds after the change.
- For functions 5-6, the target state of the relay is immediately entered into the memory after the delay, after re-connecting the power, the relay is set to the target state.

• Memory function off:

When the power supply is reconnected, the relay remains off.

• Функция памяти включена:

- Функция 1-4 служит для сохранения последнего состояния релейного выхода перед отключением напряжения питания. Изменение состояния выхода будет записано через 15 сек. после изменения.
- В функции 5-6 текущее состояние реле будет записано в память сразу после истечения времени задержки. При повторном подключении питания состояние реле будет восстановлено.

• Функции памяти отключена:

При повторном подключении питания реле останется в выключенном состоянии.

The external button **RFSAI-62B-SL** is programmed in the same way as for wireless. **RFSAI-11B-SL** it is not programmed, it has a fixed function.

Внешняя кнопка **RFSAI-62B-SL** программируется так же, как беспроводная. Для **RFSAI-11B-SL** не программируется, имеет фиксированную функцию.



RFSAI-62B-SL, RFSAI-61B-SL, RFSAI-11B-SL

EN Switch unit with input for external button

RU / UA Коммутационный элемент с входами для внешних кнопок

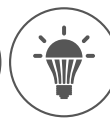

iNELS

RF Control

02-53/2021 Rev.0

Technical parameters / Технические параметры

		RFSAI-11B-SL	RFSAI-61B-SL	RFSAI-62B-SL
Supply voltage:	Напряжение питания:	230 V AC		
Supply voltage frequency:	Частота напряжения питания:	50-60 Hz		
Apparent input:	Мощность кажущаяся:	7 VA / cos φ = 0.1		
Dissipated power:	Потери мощности:	0.7 W		
Supply voltage tolerance:	Допуск напряжения питания:	+10 %; -15 %		
Output	Выход			
Number of contacts:	Количество контактов:	1x switching / 1x переключатель		2xswitching/ 2x реключатель
Rated current:	Номинальный ток:	8 A / AC1		
Switching power:	Коммутируемая мощность:	2000 VA / AC1		
Peak current:	Максимальный ток:	10 A / <3 s		
Switching voltage:	Коммутируем. напряжение:	250 V AC1		
Mechanical service life:	Механическая прочность:	1x10 ⁷		
Electrical service life (AC1):	Электрич.ск. прочность (AC1):	1x10 ⁵		
Control	Управление			
Wireless:	Беспроводное:	25-channels/ 25 каналов		2 x 12-channels/2 x 12 каналов
Number of functions:	Количество функций:	1	6	6
Communication protocol:	Протокол связи:	RFIO2		
Frequency:	Частота:	866–922 MHz (for more information see p. 74)/866–922 MHz (см. стр. 74)		
Repeater function:	Funke repeater:	yes/ Да		
Manual control:	Ручное управление:	button PROG (ON/OFF)/ кнопка ПРОГ (ON/OFF)		
External button / switch: Range:	Внешней кнопкой:	yes/ Да		
Other data	Дистанция на открыт. пр-ве (м):	in open space up to 200 m/ на открытом пространстве до 200 м		
Operating temperature:	Другие данные			
Operating position:	Рабочая температура:	-15 až + 50 °C		
Operating position:	Рабочее положение:	any/ Любые		
Mounting:	Монтаж:	free at lead-in wires/ разболтался на питающих проводах		
Protection:	Степень защиты:	IP40		
Overvoltage category:	Категория перенапряжения:	III.		
Contamination degree:	Степень загрязнения:	2		
Connection:	Связь:	screwless terminals/ безвинтовые зажимы		
Connecting conductor:	Выводы (провод CV, сечение-мм2):	0.2-1.5 mm ² solid/flexible/ 0.2-1.5 mm ² твердый/гибкий		
Dimensions:	Размер (мм):	43 x 44 x 22 mm		
Weight:	Вес (гр):	31g		45 g
Related standards:	Нормы соответствия:	EN 60730, EN 63044, EN 300 220, EN 301 489		

* Control button input is at the supply voltage potential.

Attention:

When you install iNELS RF Control system, you have to keep minimal distance 1 cm between each units. Between the individual commands must be an interval of at least 1s.

Warning

Instruction manual is designated for mounting and also for user of the device. It is always a part of its packing. Installation and connection can be carried out only by a person with adequate professional qualification upon understanding this instruction manual and functions of the device, and while observing all valid regulations. Trouble-free function of the device also depends on transportation, storing and handling. In case you notice any sign of damage, deformation, malfunction or missing part, do not install this device and return it to its seller. It is necessary to treat this product and its parts as electronic waste after its lifetime is terminated. Before starting installation, make sure that all wires, connected parts or terminals are de-energized. While mounting and servicing observe safety regulations, norms, directives and professional, and export regulations for working with electrical devices. Do not touch parts of the device that are energized – life threat. Due to transmissivity of RF signal, observe correct location of RF components in a building where the installation is taking place. RF Control is designated only for mounting in interiors. Devices are not designated for installation into exteriors and humid spaces. The must not be installed into metal switchboards and into plastic switchboards with metal door – transmissivity of RF signal is then impossible. RF Control is not recommended for pulleys etc. – radiofrequency signal can be shielded by an obstruction, interfered, battery of the transceiver can get flat etc. and thus disable remote control.

ELKO EP declares that the RFSAI-xxB-SL type of equipment complies with Directives 2014/53/EU, 2011/65/EU, 2015/863/EU and 2014/35/EU. The full EU Declaration of Conformity is at:
<https://www.elkoep.com/switching-units-with-inputs-for-external-buttons----rfsai-11b-sl>
<https://www.elkoep.com/switching-units-with-inputs-for-external-buttons----rfsai-61b-sl>
<https://www.elkoep.com/switching-units-with-inputs-for-external-buttons----rfsai-62b-sl>
ELKO EP, s.r.o., Palackého 493, 769 01 Holešov, Vsetuly, Czech Republic
Tel.: +420 573 514 211, e-mail: elko@elkoep.com, www.elkoep.com

* Вход управляющей кнопки находится на потенциале сетевого напряжения.

Внимание:

Минимальное расстояние между элементами системы iNELS RF Control при их сопряжении должно составлять не меньше 1 см. Между отдельными командами должна быть пауза не менее 1 секунды.

Внимание

Инструкция по монтажу и подключению оборудования является неотъемлемой частью комплекции товара. Монтаж и подсоединение к электросети должны осуществлять специалисты, имеющие соответствующую профессиональную квалификацию, при условии соблюдения всех действующих предписаний и подробно ознакомившись с настоящей инструкцией и принципом работы оборудования. Надежность работы оборудования обеспечивается также соответствующей транспортировкой, складированием и обращением с ним. В случае обнаружения любого визуального дефекта, деформации, отсутствия какой-либо части, а также нефункциональности, оборудование подлежит рекламации у продавца. Запрещается его установка при вышеперечисленных дефектах. С отработавшим свой срок службы оборудованием и отдельными его частями надлежит обращаться как с электрическим ломом, который подлежит утилизации. Перед установкой необходимо убедиться, что все присоединяемые проводники, клеммы, нагрузочные приборы обесточены. При установке необходимо соблюдать все меры предосторожности, нормы, предписания и профессиональные положения о работе с электрооборудованием. В связи с риском для здоровья не прикасайтесь к находящимся под напряжением частям оборудования. В зависимости от способности пропускать радиочастотные сигналы, правильно выберите место расположения радиочастотных компонентов в здании, в котором будет устанавливаться оборудование. Радиочастотная система предназначена для установки внутри помещений. Оборудование не предназначено для установки вне закрытых распределительных шкафов и пластиковых шкафов с металлическими дверками. В случае установки оборудования в вышеуказанных местах ограничивается радиус действия радиочастотного сигнала. Не используйте устройства вблизи источника высокочастотных помех. Не рекомендуется применять радиочастотную систему для управления оборудованием, обеспечивающим функции жизнедеятельности или для управления оборудованием, имеющим степень риска, как например, водяные насосы, электрообогреватели без термостата, лифты и т.п., так как радиочастотная передача может быть экранирована препятствием, находится под воздействием помех. Аккумулятор передатчика может быть разряжен, что делает дистанционное управление невозможным.